



## CARDIN ELETTRONICA spa

Via del lavoro, 73 - Z.I. Cimavilla 31013 Codognè (TV) Italy

Tel: +39/0438.404011

Fax: +39/0438.401831

email (Italy): [sales.office.it@cardin.it](mailto:sales.office.it@cardin.it)

email (Europe): [sales.office@cardin.it](mailto:sales.office@cardin.it)

SERIAL NUMBER	SERIES	MODEL	DATE
<b>ZVL456.01</b>	<b>SSB</b>	<b>T9K4</b>	<b>10-07-2003</b>
This product has been tried and tested in the manufacturer's laboratory, during the installation of the product follow the supplied indications carefully.			
<b>Frequency: 433.92 MHz for all  countries</b>			



**TASTIERA A CODICE NUMERICO VIA RADIO**  
**NUMERICAL CODE KEYBOARD VIA RADIO**  
**CLAVIER À CODE NUMÉRIQUE VIA RADIO**  
**FUNKGESTEUERTES NUMMERSCHLOSS**  
**TECLADO A CÓDIGO NUMÉRICO VÍA RADIO**

# INDICE - INDEX - TABLE DES MATIÈRES - INHALTSVERZEICHNIS - ÍNDICE

## ITALIANO

AVVERTENZE	Pag.	3
CARATTERISTICHE TECNICHE	Pag.	4
INSTALLAZIONE TASTIERA	Pag.	5
PROCEDURA DI PROGRAMMAZIONE	Pag.	6-8
MODALITÀ DI FUNZIONAMENTO	Pag.	8-12
NOTE	Pag.	13

## ENGLISH

IMPORTANT REMARKS	Page	14
TECHNICAL SPECIFICATIONS	Page	15
KEYBOARD INSTALLATION	Page	16
PROGRAMMING PROCEDURE	Pages	17-19
OPERATING MODE	Pages	19-23
NOTES	Page	24

## ESPAÑOL

ADVERTENCIAS	Pág.	47
DATOS TÉCNICOS	Pág.	48
INSTALACIÓN DEL TECLADO	Pág.	49

## FRANÇAIS

REMARQUE	Pag.	25
CARACTÉRISTIQUES TECHNIQUES	Pag.	26
MISE EN PLACE DU CLAVIER	Pag.	27
PROGRAMMATION	Pag.	28-29
MODE DE FONCTIONNEMENT	Pag.	29-34
NOTES	Pag.	35

## DEUTSCH

ANWEISUNGEN	S.	36
TECHNISCHE DATEN	S.	37
INSTALLATION DES NUMMERSCHLOSSES	S.	38
PROGRAMMIERVERFAHREN	S.	39-41
BETRIEBSWEISE	S.	41-45
ANMERKUNGEN	S.	46

PROCEDIMIENTO DE PROGRAMACIÓN	Pág.	50-52
MODALIDAD DE FUNCIONAMIENTO	Pág.	52-56
NOTE	Pág.	57

Prima di dar inizio all'installazione leggere attentamente il presente fascicolo. In particolare, prendere visione dei dispositivi di sicurezza previsti dal prodotto per utilizzarli con la massima efficacia. **Prima di procedere con la programmazione leggere attentamente le "NOTE" a pag. 13.** L'utilizzo dei prodotti e la loro destinazione ad usi diversi da quelli previsti e/o consigliati, non è stato sperimentato dal costruttore, pertanto i lavori eseguiti sono sotto la completa responsabilità dell'installatore.

Il presente manuale si rivolge a persone abilitate all'installazione di "APPARECCHI UTILIZZATORI DI ENERGIA ELETTRICA" e richiede una buona conoscenza della tecnica, esercitata in forma professionale. Il costruttore declina ogni responsabilità per eventuali danni provocati dalla mancata osservanza nell'installazione delle norme di sicurezza attualmente in vigore.

## Descrizione

**SSB-T9K4** è un sistema di comando a distanza che dialoga con tutti i ricevitori della serie S449; è di fatto un trasmettitore evoluto che permette l'attuazione del comando tramite la preventiva composizione di un codice. L'apparecchiatura a protezione del sistema dispone di un milione di diverse combinazioni possibili, ha la possibilità di memorizzare fino a 250 codici utente e può comandare quattro funzioni distinte. **SSB-T9K4** è costituita da una struttura in materiale plastico antiurto e antigraffio e tasti di attivazione metallici cromati antiusura. La sua installazione è rapida, il suo fissaggio a parete efficace grazie alla speciale base di aggancio. La robustezza del contenitore e le sue caratteristiche di impermeabilità **IP57** la rendono adatta ad applicazioni esterne.

Dotata inoltre di:

- LED rosso segnalazione
- LED verde segnalazione
- 10 tasti numerici (0-9)
- un tasto di conferma \*
- un tasto di annullamento operazione #
- 4 funzioni di canale (A, B, C, D)
- buzzer segnalazione sonora.

#### DATI TECNICI

- |  |   |
|--|---|
| - frequenza di trasmissione                    | 433,92MHz   |
| - modulazione                                  | FM/FSK  |
| - alimentazione (batteria litio)               | 6 V (2 x CR2032) modello KITSSB-T9K4-1                        |
| - assorbimento in trasmissione                 | 25mA  |
| - temperatura di esercizio                     | -10°...+55°C  |
| - umidità relativa                             | <95%  |
| - grado di protezione                          | IP 57   |
| - tipo di codifica                             | rolling code  |
| - numero di combinazioni complessive (66 bit): | 2 <sup>66</sup>   |
| - numero delle funzioni (canali)               | 4   |
| - autospegnimento:                             | - dopo 5 sec. in stand-by<br>- dopo 20 sec. in programmazione |

#### CODICI DI ABILITAZIONE

- |  |           |
|--|-----------|
| - Numero di codici utente memorizzabili (max 6 cifre ciascuno) | 250       |
| - Numero di combinazioni di codici disponibili                 | 1 milione |

#### Possibilità di impiego

La tastiera **SSB-T9K4** abbinata ai ricevitori della serie S449 permette l'attivazione via radio di apparecchiature elettriche ed elettroniche che richiedano un elevato grado di sicurezza all'accesso come: sistemi d'allarme, sistemi automatici di apertura, controllo accessi ecc.

#### DIMENSIONI D'INGOMBRO

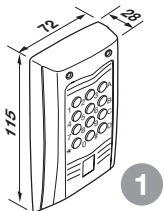

Il prodotto è conforme alla direttiva 99/05/CE

CE 0682

Attenzione! Le batterie esauste devono essere smaltite secondo le norme vigenti. Ulteriori informazioni sono riportate nelle istruzioni allegate ai ricevitori della stessa serie: le istruzioni devono essere conservate.

## INSTALLAZIONE TASTIERA

- La tastiera è adatta per un utilizzo esterno (**IP57**).
- Prima di essere installata a parete la tastiera deve essere memorizzata sul ricevitore con il quale andrà ad operare.
- La tastiera deve essere posizionata in vista, lontana da parti in movimento e ad un'altezza minima di **1.5 m**.
- **Attenzione!** per evitare una riduzione della portata del trasmettitore non installare la tastiera direttamente su strutture metalliche.

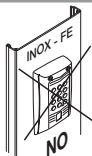

2

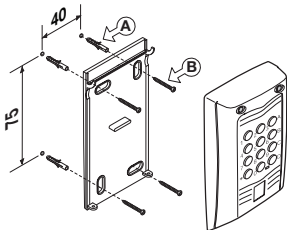

- 1) Individuata la postazione ottimale, forare il muro e fissare la base di ancoraggio a parete utilizzando i quattro tasselli e viti "A-B", come indicato in figura 2.

3

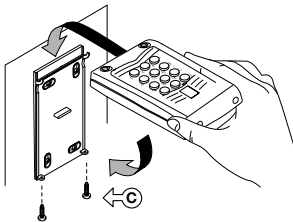

- 2) Agganciare sulla parte alta della base la tastiera e ruotandola leggermente portarla in accoppiamento con la base, quindi fissare la pulsantiera con le apposite viti "C" da inserire sulla parte inferiore.

## PROCEDURA DI PROGRAMMAZIONE

La tastiera è dotata di una password che permette di accedere alle funzioni di memorizzazione codici e di cancellazione totale della memoria. Dalla fabbrica tale password viene impostata a "123456", perciò sarà necessario cambiarla per garantire la sicurezza dell'impianto.

### 1. Cambiamento della password

- 1a** Digitare sulla tastiera la seguente sequenza: **\*\* password \***  
(ad esempio se si vuole cambiare la password 123456, digitare **\*\* 123456 \***).
- 1b** La tastiera emette un **bip** per 3 secondi  
+ LED verde e LED rosso accesi;
- 1c** Il LED rosso rimane acceso e il LED verde lampeggia:  
a questo punto digitare la nuova password (max 6 cifre) e poi confermare con " **\*** "  
(ad esempio: **112233 \***).
- 1d** La tastiera emette un **bip** di 2 secondi + LED verde e rosso accesi  
**La password è stata modificata**

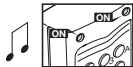

**N.B.:** la password permette l'accesso alle funzioni di gestione dei codici. La stessa può essere cambiata più volte a seconda delle esigenze di impianto, il suo codice va annotato e conservato in luogo sicuro. Nel caso in cui la password venga smarrita l'apparecchiatura dovrà essere inviata al costruttore per il suo ripristino.

## 2. Cancellazione totale della memoria

- 2a** Digitare sulla tastiera la seguente sequenza: \*##password\*  
(ad esempio: \*##123456\*).
- 2b** La tastiera emette un **bip** di 2 secondi  
+ LED verde e LED rosso accesi;
- 2c** I LED verde e rosso lampeggiano durante la cancellazione totale  
ed infine la tastiera emette un **bip** + LED verde acceso.

**La memoria è stata interamente cancellata.**

**N.B. La cancellazione totale della memoria non cancella la password**

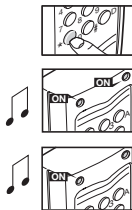

## 3. Memorizzazione codici

**Prima di procedere alla prima memorizzazione codici, ricordarsi di cancellare interamente la memoria.**

- 3a** Digitare sulla tastiera la password e premere conferma " \* "  
(ad esempio: 123456 \*).
- 3b** La tastiera emette un **bip** ed i LED rosso e verde  
si accendono (poi il LED verde si spegne)  
**Funzione attiva!**

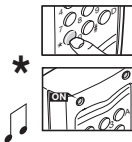

- 3c** Digitare sulla tastiera il nuovo codice numerico da memorizzare (max 6 cifre) e premere conferma " \* " (ad esempio: 112233 \* )

**N.B. Il codice deve essere diverso dalla password**

- 3d** La tastiera emette un **bip** per 2 secondi  
+ LED verde acceso

**Il codice è stato accettato**

- 3e** Entro 10 secondi dalla conferma del codice premere una o più funzioni A-B-C-D in sequenza (Es. **A-C**)

- 3f** Premere conferma " \* " e la tastiera emette un **bip**

**Il codice è stato memorizzato e le funzioni sono assegnate** (Es. **A-C**)

**Ora si è pronti per memorizzare un altro codice** (partendo dal punto 3c).

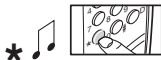

## MODALITÀ DI FUNZIONAMENTO

### 4. Cancellazione di un singolo codice

- 4a** Digitare sulla tastiera la seguente sequenza: # \* codice da cancellare \* #  
(ad esempio se si vuole cancellare il codice 112233, digitare: # \* 112233 \* #)

- 4b** La tastiera emette un **bip** per 2 secondi  
+ LED verde e LED rosso accesi

**Il codice è stato cancellato!**

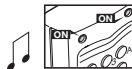



## 5. Attivazione della trasmissione mediante codice utente

**5a** Digitare sulla tastiera il codice numerico utente e premere conferma " \* "

**5b** La tastiera emette un **bip** per 2 secondi + LED verde acceso  
**Codice accettato!**

**5c** Premere A-B-C o D nella colonna a destra sulla tastiera (Es. "C")

**5d** La tastiera emette un **bip** e durante la trasmissione il LED verde lampeggia

**5e** Dopo 5 secondi di inattività verrà emesso un **bip**. Il LED verde si spegne e si esce dalla modalità.

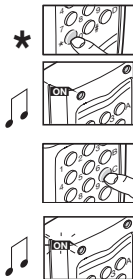

**Se al codice digitato era stata assegnata una sola funzione (es. A), alla conferma del codice stesso, con la pressione del tasto " \* ", verrà attivata automaticamente la relativa funzione (A).**

## 6. Memorizzazione della tastiera su un ricevitore standard/ programmatore elettronico

Per memorizzare la tastiera su un ricevitore, bisogna aver memorizzato almeno un codice utente (con le relative funzioni che si vogliono abilitare per il comando radio sul ricevitore).

Portarsi in prossimità del ricevitore ed eseguire una delle 2 procedure seguenti:

## Procedura 1: memorizzazione con tasto "MEMO"

- 1) Attivare sulla tastiera un codice utente:  
la tastiera è pronta a trasmettere (LED verde acceso)
- 2) Premere e tenere premuto il pulsante MEMO sul ricevitore:  
il LED rosso del ricevitore lampeggia lentamente
- 3) Attivare sulla tastiera il canale da memorizzare (A, B, C, D):  
sulla tastiera il LED verde lampeggia
- 4) Tenere premuto il pulsante MEMO sul ricevitore,  
fino a che il LED rosso del ricevitore riprende a lampeggiare
- 5) Rilasciare il pulsante MEMO:  
il LED rosso del ricevitore continua a lampeggiare
- 6) Attivare una seconda volta lo stesso canale sulla tastiera  
(se il canale è diverso la memorizzazione termina senza successo)
- 7) Fine della memorizzazione: il LED rosso del ricevitore  
rimane acceso per 2 secondi, segnalando la corretta memorizzazione.



**N.B.:** Non è possibile memorizzare una tastiera già presente in memoria del ricevitore: in tal caso durante l'attivazione del canale (punto 3) si interrompe il lampeggio del LED rosso sul ricevitore. Solo dopo il rilascio del pulsante MEMO (sul ricevitore) la procedura di programmazione riprenderà a funzionare. Se dopo la prima attivazione del canale non lo si attiva per la seconda volta, dopo 15 secondi si esce automaticamente dalla modalità di memorizzazione senza memorizzare la tastiera.

## Procedura 2: memorizzazione "via radio" con l'ausilio d'un trasmettitore standard

- 1) Assicurarci che il jumper di attivazione "MEMO-RADIO" sia inserito sul ricevitore
- 2) Attivare sulla tastiera un codice utente: la tastiera è pronta a trasmettere (LED verde acceso)
- 3) Utilizzando un radiocomando, in cui almeno uno dei tasti di canale "A-B-C-D" sia già stato memorizzato nel ricevitore, attivare il tasto "MR" come indicato in figura.



**Nota:** Tutti i ricevitori raggiungibili dall'emissione del radiocomando, e che abbiano almeno un canale del trasmettitore memorizzato, attiveranno contemporaneamente il buzzer di segnalazione.

- 4) Attivare uno dei tasti di canale del trasmettitore. I ricevitori che non contengono il codice di tale tasto si disattiveranno, con l'emissione di un **bip** lungo 5 secondi; quello invece che contiene il codice emetterà un altro **bip** che dura un secondo, entrando effettivamente nella modalità di memorizzazione "via radio".



- 5) Attivare sulla tastiera il canale da memorizzare:  
sulla tastiera il LED verde lampeggia. Ad avvenuta memorizzazione  
il ricevitore emetterà 2 **bip** di mezzo secondo, dopodiché  
il ricevitore sarà pronto a memorizzare un altro canale.



- 6) Per uscire dalla modalità lasciare trascorrere 3 secondi senza memorizzare codici.  
Il ricevitore emetterà un **bip** lungo 5 secondi ed uscirà dalla modalità.



## 7. Inserimento e sostituzione delle batterie

Alimentazione 6V con gruppo batterie KITSSB-T9K4-1 (2xCR2032) con connettore.

- Connettere le batterie ai cavi di alimentazione "A".
- Inserire le batterie sulla sede circolare sul fondo tastiera "B", rispettando l'uscita cavi.
- Verificare la corretta connessione: premendo un tasto si accenderà il LED verde e la tastiera emetterà un **bip**.

- N.B.:** Il livello di carica delle batterie si verifica con la pressione di un qualsiasi tasto in modalità funzionamento:
- accensione LED verde: carica ottimale
  - accensione LED verde + led rosso: carica ridotta.

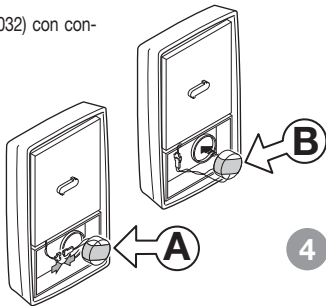

## NOTE

- L'inserimento di un codice di più di 6 cifre annulla l'operazione in corso.  
Tipo di segnalazione: la tastiera emette un **bip** e il LED rosso lampeggia.
- Il tempo a disposizione tra l'inserimento di una cifra e l'altra è di 5 secondi, trascorsi i quali l'operazione viene annullata.
- Memorizzato il codice si esce dalla procedura memorizzazione premendo il tasto #, oppure automaticamente dopo 20 sec.  
Tipo di segnalazione: sulla tastiera il LED rosso lampeggia, emissione di 6 **bip** in sequenza
- Prima di procedere alla prima memorizzazione dei codici, cambiare la password ("123456") e cancellare interamente la memoria. La cancellazione totale della memoria non cancella la password.
- Dopo 3 inserimenti consecutivi di un codice "errato" (non presente in memoria) il sistema va in blocco per 20 sec.  
Tipo di segnalazione: la tastiera emette 3 **bip** e i LED rosso e verde lampeggiano.
- Se il livello di carica delle batterie non è ottimale, valutarne la loro sostituzione.  
Tipo di segnalazione: accensione LED verde + LED rosso alla pressione di un qualsiasi tasto in modalità funzionamento.

## Segnalazioni di errore

### LED rosso lampeggiante

- in modalità di memorizzazione: accompagnato da tre **bip** lenti, codice già in memoria
- in modalità di cancellazione: codice inesistente
- in modalità di funzionamento: accompagnato da tre **bip** veloci, codice errato.

Before commencing with the installation of this appliance make sure that you have read the following instructions carefully. In particular familiarise yourself with the safety devices required by the system, only then will you be able to use them to great effect. **Before beginning programming read the "NOTES" on page 24 carefully.** The use and installation of these appliances must rigorously respect the indications supplied by the manufacturer.

The manufacturer accepts no liability for damage caused by, or situations arising from, the improper use of these appliances. These instructions are aimed at professionally qualified "installers of electrical equipment" and must respect the local standards and regulations in force.

### Description

**SSB-T9K4** is a remote control system that communicates with the series S449; it is a state of the art transmitter which allows the command to be activated by inserting a personal code.

This high security system has a million different code combinations, has the possibility to memorise up to 250 user codes and can command four separate functions. **SSB-T9K4** is made of a scratch proof and shockproof plastic case and chrome anti wear command buttons. It is quick to install and is easy to mount on the wall thanks to its special attachment base.

The hard wearing case and its waterproofing grade of **IP57** make it suitable for external installations.

It also has the following features:

- Red signal LED
- Green signal LED
- 10 numerical keys (0-9)
- one confirm key \*
- an operation cancel key #
- 4 channel functions (A, B, C, D)
- a signal buzzer.

## Use

The **SSB-T9K4** working together with a series S449 receiver allows the remote activation of electrical and electronic devices that require high security such as: alarm systems, automatic opening systems, access control etc. and is best used in the command of automatic gates and doors.

### TECHNICAL SPECIFICATIONS

- |   |                 |
|---|-----------------|
| - transmission frequency  | 433,92MHz       |
| - modulation  | FM/FSK          |
| - power supply (lithium battery) 6 V (2 x CR2032) model KITSSB-T9K4-1               |                 |
| - power consumption during transmission   | 25mA            |
| - operating temperature range   | -10°...+55°C    |
| - relative humidity   | <95%            |
| - protection grade  | IP 57           |
| - encoding type   | rolling code    |
| - number of possible code combinations (66 bit)                                     | 2 <sup>66</sup> |
| - number of functions (channels)  | 4               |
| - automatic shut down: after 5 sec. in stand-by<br>after 20 sec. during programming |                 |

### ACTIVATION CODE

- |  |           |
|--|-----------|
| - Number of user codes (max 6 digits each) | 250       |
| - Number of available code combinations    | 1 million |

### OVERALL DIMENSIONS

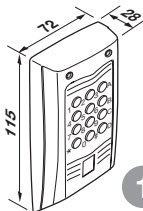

The product conforms to the directive 99/05/CE **CE 0682**

Attention! Old batteries must be disposed of according to the local standards and regulations in force. For more information consult the instructions supplied with the receiver. Conserve the instructions for later use.

## KEYBOARD INSTALLATION

- The keyboard is suitable for outdoor use (**IP57**).
- Before installing the keyboard on the wall it must first be memorised in the receiver that is to work with it.
- The keyboard must be positioned in sight, away from moving parts and at a height of at least **1.5 m**.
- **Caution!** In order to avoid a reduction in the transmission range never install the keyboard directly on metal structures.

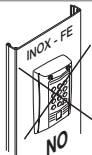

2

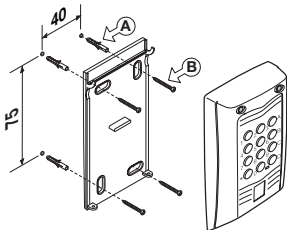

1) Once you have decided on the definitive position, drill the holes and fasten the anchor base to the wall using the four rawlplugs and screws "A-B" as shown in the drawing.

3

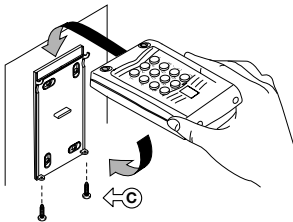

2) Hook the keyboard onto the anchor base and rotate slightly downwards until the two parts fit together snugly. Fasten down the keyboard on the lower part using the two supplied screws "C".



## PROGRAMMING PROCEDURE

The keyboard is fitted with a password that allows you to access the code memorisation and total memory cancellation procedures. The default value is "123456". This value must be set to a different code in order to guarantee the security of the installation.

### 1. Changing the password

- 1a** Type the following sequence into the keyboard: **\*\* password \***  
(for example, if you want to change the password 123456, type **\*\* 123456 \***).
- 1b** The keyboard will sound one 3-second long **beep** and the green and red LEDs will light up.
- 1c** The red LED remains lit and the green LED flashes:  
at this point type in the new password (max 6 digits) and confirm by pressing " **\*** "  
(for example: **112233 \***).
- 1d** The keyboard will sound one 2-second long **beep** and the green and red LEDs will light up.



**The password has been modified**

**Attention:** The password allows access to the code management functions and can be changed as many times as required according to the needs of the system. The code should be written down and kept in a safe place. If you lose the password you will have to send the keyboard back to the manufacturer to be reset.

## 2. Cancelling the entire memory content

**2a** Type the following sequence into the keyboard: **\* ## password \***  
(for example: **\* ## 123456 \***).

**2b** The keyboard will sound one 2-second long **beep** and the green and red LEDs will light up.

**2c** The green and red LEDs will flash during cancellation after which the keyboard will sound one **beep** and the green LED will light up.

**The memory content has been entirely cancelled**

**Note: Cancelling the entire memory content does not cancel the password**

## 3. Memorising codes

**Before memorising codes for the first time remember to cancel the entire memory content**

**3a** Type the password into the keyboard and press "**\* \***"  
(for example: **123456 \***).

**3b** The keyboard will sound a **beep** and the green and red LEDs will light up  
(the green LED will then switch off)

**The function is active!**

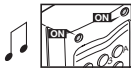

- 3c** Type the new code to be memorised into the keyboard  
(max 6 digits) and press confirm " \* " (for example: 112233 \*)

**Note** The code must be different to the password

- 3d** The keyboard sounds a 2-second long **beep** and the green LED lights up  
**The code has been accepted**

- 3e** Within 10 seconds of confirming the code press one or more  
functions A-B-C-D in sequence (e.g. **A-C**)

- 3f** Press confirm " \* " and the keyboard will sound a **beep**

**The code has been memorised and the functions have been assigned (e.g. A-C)**  
**Now you may memorise another code** (starting from point 3c).



## FUNCTION MODE

### 4. Cancelling a single code

- 4a** Type the following sequence into the keyboard: **# \* code to be cancelled \* #**  
(e.g. if you wish to cancel the code 112233, type: **# \* 112233 \* #**)



- 4b** The keyboard sounds a 2-second long **beep** and the green and red LEDs light up.  
**The code has been cancelled**



## 5. Activating transmission using a user code

- 5a** Type the user code into the keyboard and press confirm " \* "
- 5b** The keyboard sounds a 2-second long **beep** and the green LED lights up.  
**The code has been accepted!**
- 5c** Press A-B-C or D in the right-hand column of the keyboard (e.g. "C")
- 5d** The keyboard will sound a **beep** and during transmission the green LED will flash
- 5e** After 5 seconds of inactivity the keyboard will sound a **beep**.  
The green LED switches off and the keyboard quits the mode.

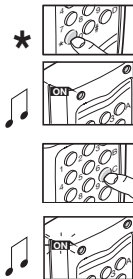

**If only one function has been assigned to the code (e.g. A), once it has been confirmed by pressing " \* ", the relative function will be activated automatically (A).**

## 6. Memorising the keyboard in a standard receiver or in an electronic programmer

To memorise the keyboard in a receiver at least one user code must have been memorised (along with the functions you wish to activate).

With the receiver in the vicinity carry out one of the following 2 procedures:

## Procedure 1: memorisation using the "MEMO" key

- 1) Type a user code into the keyboard:  
the keyboard is ready to transmit (green LED lit)
- 2) Press and hold down the MEMO button on the receiver:  
the red LED in the receiver will flash
- 3) Activate the channel to be memorised (A, B, C, D):  
in the keyboard. The green LED will flash
- 4) Keep the MEMO button pressed down on the receiver,  
until the red LED on the receiver starts to flash
- 5) Release the MEMO button:  
the red LED on the receiver keeps flashing
- 6) Activate the same channel on the receiver a second time (if the channel is  
different the memorisation procedure will quit without memorising the keyboard)
- 7) End of the memorising procedure: the red LED on the receiver remains lit  
for 2 seconds indicating that the keyboard has been memorised correctly.



**Note:** You cannot memorise a keyboard that already exists in the receiver's memory: in this case, while you are memorising the channel (point 3) the red LED on the receiver will stop flashing. The programming procedure will only carry on after the MEMO button (in receiver) has been released. If you don't press the channel a second time within 15 seconds the memorisation procedure will quit without memorising the keyboard.

## Procedure 2: memorisation "via radio" with the help of a standard transmitter

- 1) Make sure the "MEMO-RADIO" button has been inserted in the receiver
- 2) Type a user code into the keyboard:  
the keyboard is ready to transmit (green LED lit)
- 3) Using a transmitter in which at least one channel button "A-B-C-D" has already been memorised, press the "**MR**" button as shown in the drawing.



**Note:** All receivers within range when the channel button is pressed (and which have at least one of the channel buttons memorised) will activate their signal buzzer.

- 4) Press one of the channel buttons on the transmitter.  
The receivers which do not contain the code will sound a 5-second long **beep** and then deactivate. The receiver that contains the code will sound a 1-second long **beep** and enter the "remote" programming mode.



- 5) Press the channel to memorised on the keyboard:  
the green LED will flash on the keyboard.  
After memorising the receiver will sound a half second **beep**, after which the receiver will be ready to memorise another channel.



- 6) To leave the programming mode let 3 seconds pass without memorising any more codes. The receiver will sound a 5-second long **beep** and exit the programming mode.



## 7. Inserting and replacing the batteries

6V power supply with a KITSSB-T9K4-1 battery pack (2xCR2032) and connector.

- Connect the batteries to the power wires "A".
- Insert the batteries into the circular seat "B" on the bottom of the keyboard making sure that the wires are free.
- Check the connection by pressing any key: the green LED should light up and the keyboard will sound one **beep**.

**Note:** The battery charge level can be checked by pressing any key in the function mode:

- The green LED lights up: battery charged
- The green LED and red LED light up: flat battery

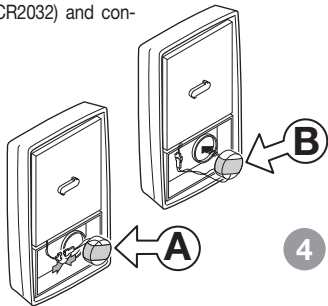

## NOTES

- Inserting a code with more than 6 digits will cancel the operation in progress.  
Signal: the keyboard will sound a **beep** and the red LED lights up.
- The available time between inserting one digit and the next is 5 seconds. Once the time has expired the operation will be cancelled.
- Once the code has been memorised by either pressing # or waiting for 20 seconds you will be moved out of the procedure.  
Signal: the red LED will flash on the keyboard followed by 6 sequential **beeps**.
- Before memorising codes for the first time, change the password ("123456") and cancel the entire memory content.  
Cancelling the entire memory content does not cancel the password
- After inserting a wrong code (not present in memory) three times the system will remain blocked for twenty seconds.  
Signal: the keyboard sounds 3 **beeps** and the red and green LEDs flash.
- If the batteries are not well charged you may consider replacing them.  
Signal: pressing any key in the function mode will light the green and red LEDs.

## Error signals

### Red LED flashing

- in the memorisation mode accompanied by three slow **beeps**, the code is already memorised
- in the cancel mode: the code doesn't exist.
- in the function mode accompanied by three rapid **beeps**, the code is wrong.



Avant de procéder à la pose, lire attentivement ce livret. En particulier, se familiariser avec les dispositifs de sécurité prévus sur le produit afin de pouvoir les utiliser au mieux. **Avant d'engager la programmation, lire attentivement les "NOTES" à la page 35.** Une diverse utilisation des produits ou leur destination à un usage différent de celui prévu et/ou conseillé n'a pas été expérimentée par le Fabricant. Par conséquent, les travaux effectués sont sous la responsabilité exclusive de l'installateur. Ce livret est destiné à des personnes titulaires d'un certificat d'aptitude professionnelle pour l'installation d'APPAREILS ÉLECTRIQUES, et requiert une bonne connaissance de la technique appliquée professionnellement. Le Fabricant ne peut en aucun cas être tenu responsable d'éventuels dommages causés par le non-respect, pendant l'installation, des normes de sécurité actuellement en vigueur.

### Descriptif

**SSB-T9K4** est un système de commande à distance en mesure de dialoguer avec tous les récepteurs de la série S449. En fait, il s'agit d'un émetteur évolué qui permet l'activation de la commande après avoir composé un code. Pour la protection du système, l'appareil dispose d'un million de combinaisons différentes. Il est en mesure de mémoriser jusqu'à 250 codes utilisateur, et de commander quatre fonctions distinctes. Constitué d'une structure en matière plastique anti-choc et anti-rayure, **SSB-T9K4** est doté de touches d'activation en métal chromé anti-usure. Son montage est rapide, et sa fixation au mur solide grâce à la particularité de son embase d'accrochement. Les caractéristiques de robustesse et d'étanchéité **IP57** du boîtier permettent de l'installer à l'extérieur. Il est doté de:

- led rouge de signalisation
- led verte de signalisation
- 10 touches numériques (0-9)
- une touche de confirmation \*
- une touche d'annulation de l'opération #
- 4 fonctions de canal (A, B, C, D)
- un buzzer pour la signalisation sonore.

## Domaine d'application

Le clavier **SSB-T9K4**, associé aux récepteurs de la série S449, permet l'actionnement, via radio, d'appareils électriques et électroniques qui nécessitent une haute sécurité à l'accès, tels que les systèmes d'alarme, les systèmes d'ouverture automatiques, les contrôle d'accès, etc...

Le clavier est doté d'un password qui permet

### CARACTÉRISTIQUES TECHNIQUES

- |   |   |
|---|---|
| - fréquence d'émission  | 433,92MHz   |
| - modulation  | FM/FSK  |
| - alimentation (batteries lithium)6 V (2 x CR2032) modèle KITSSB-T9K4-1 |   |
| - intensité absorbée pendant l'émission                                 | 25mA  |
| - température de fonctionnement   | -10° ...+55°C   |
| - humidité relative   | <95%  |
| - indice de protection  | IP 57   |
| - type de codage  | rolling code  |
| - nombre total de combinaisons (66 bits):                               | 2 <sup>66</sup>   |
| - nombre de fonctions (canaux)  | 4   |
| - auto-extinction:  | après 5 sec. en mode veille<br>après 20 sec. en programmation |

### CODES DE VALIDATION

- |   |           |
|---|-----------|
| - Nombre de codes mémorables (chacun de 6 chiffres maxi.) | 250       |
| - Nombre de combinaisons de codes                         | 1 million |

### Dimensions d'encombrement

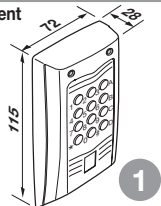

Le produit est conforme à la directive 99/05/CE **CE 0682**

Attention! Les batteries usées doivent être éliminées conformément aux normes en vigueur. Pour plus de détail, consultez la notice annexée aux récepteurs de la même série; cette notice doit être conservée.

## MONTAGE DU CLAVIER

- La conception du clavier est telle à permettre une utilisation à l'extérieur (IP57).
- Avant de fixer le clavier au mur, il devra être mémorisé sur le récepteur avec lequel il dialoguera.
- Le clavier doit être placé de façon à ce qu'il soit visible, loin de parties en mouvement et à une hauteur de **1,5 m** minimum.
- **Attention!** Pour éviter une réduction de la portée de l'émetteur, éviter d'appliquer le produit directement sur une structure métallique.

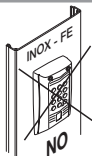

2

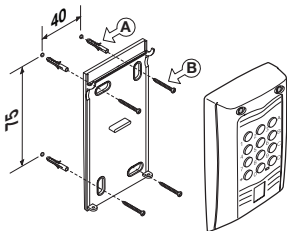

- 1) Déterminer la position optimale, percer le mur et fixer l'embase de fixation au moyen des quatre chevilles et vis "A-B", comme indiqué en figure.

3

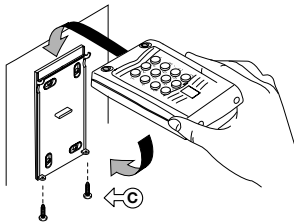

- 2) Accrocher le clavier sur la partie haute de l'embase, le faire pivoter légèrement et l'emboîter sur l'embase. Ensuite, fixer le clavier sur la partie basse en utilisant les vis "C" prévues à cet effet.

## PROGRAMMATION

d'accéder aux fonctions de mémorisation de codes et d'effacement total de la mémoire. Ce password étant établi à l'usine sur "123456", il est conseillé de le modifier.

### 1. Modification du password

**1a** Composer sur le clavier la séquence suivante: **\*\* password \***  
(par exemple, pour modifier le password 123456, composer **\*\* 123456 \***).



**1b** Le clavier émet un **bip** de 3 secondes, et les LEDS verte et rouge s'allument.

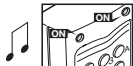

**1c** Ensuite seule la LED rouge reste allumée et la LED verte se met à clignoter:  
à ce point, composer le nouveau password (maxi. 6 chiffres) et ensuite confirmer par "\*" (par exemple: **112233 \***).



**1d** Le clavier émet un **bip** de 3 secondes, et les LEDS verte et rouge sont allumées.

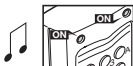

**Le password a été modifié.**

**N.B.:** le password permet d'accéder aux fonctions de gestion des codes. Celui-ci peut être modifié plusieurs fois en fonction des exigences de l'installation. Noter ce code et le conserver en un lieu sûr de manière à pouvoir le retrouver en cas de besoin. En cas d'oubli ou de perte du password, l'appareil devra être renvoyé au fabricant qui se chargera de rétablir son fonctionnement.

## 2. Effacement total de la mémoire

**2a** Composer sur le clavier la séquence suivante: \*# # password \*  
(par exemple: \*# # 123456 \*).

**2b** Le clavier émet un **bip** de 2 secondes, et les LEDS verte et rouge s'allument.

**2c** Les LEDS verte et rouge clignotent pendant l'effacement total.  
Après quoi, le clavier émet un **bip** et seule la LED verte reste allumée.

**La mémoire a été entièrement effacée.**

**N.B. L'effacement total de la mémoire n'efface pas le password.**

## 3. Mémorisation de codes

**Avant de lancer la première mémorisation de codes, se rappeler d'effacer entièrement la mémoire.**

**3a** Composer sur le clavier le password et confirmer par une pression sur "\*" (par exemple: 123456 \*).

**3b** Le clavier émet un **bip** et les LEDS rouge et verte s'allument  
(ensuite la LED verte s'éteint).

**Fonction activée!**

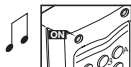

\*

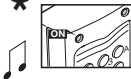

**3c** Composer sur le clavier le nouveau code numérique à mémoriser (maxi. 6 chiffres) et confirmer par une pression sur "\*" (par exemple: 112233 \*).

**N.B. Le code doit être différent du password.**

**3d** Le clavier émet un **bip** de 2 secondes, et la LED verte s'allume.

**Le code a été accepté.**

**3e** Dans les 10 secondes qui suivent la confirmation du code, appuyer sur une ou plusieurs fonctions A-B-C-D en respectant la séquence (Ex. **A-C**).

**3f** Confirmer par une pression sur "\*" et le clavier émet un **bip**.

**Le code a été mémorisé et les fonctions attribuées (Ex. A-C). À ce stade, le système est prêt à mémoriser un autre code (à partir de l'étape 3c).**

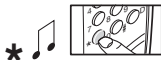

## MODE DE FONCTIONNEMENT

### 4. Effacement d'un code

**4a** Composer sur le clavier la séquence suivante: **#\* code à effacer \*#** (par exemple, pour effacer le code 112233, composer: **#\*112233\*#**).



**4b** Le clavier émet un **bip** de 2 secondes, et les LEDS verte et rouge s'allument.

**Le code a été effacé!**



## 5. Activation de l'émission au moyen du code utilisateur

**5a** Composer sur le clavier le code numérique utilisateur et confirmer par une pression sur "**\***".

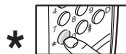

**5b** Le clavier émet un **bip** de 2 secondes, et la LED verte s'allume.



**Code accepté!**

**5c** Appuyer sur A-B-C ou D à droite du clavier (Ex. "**C**").



**5d** Le clavier émet un **bip**, et la LED verte clignote pendant l'émission.

**5e** Après 5 secondes d'inactivité, le système émet un **bip**.  
La LED verte s'éteint et on quitte la modalité.



**S'il a été attribué une seule fonction (ex. A) au code qui vient d'être composé, cette fonction (A) s'activera automatiquement dès confirmation dudit code par une pression sur la touche "**\***".**

## 6. Mémorisation du clavier sur un récepteur standard ou sur un programmeur électronique

Pour mémoriser le clavier sur un récepteur, il faut avoir mémorisé au moins un code utilisateur (avec les relatives fonctions qu'on désire valider pour la commande radio sur le récepteur).

Se placer à proximité du récepteur, et opter pour un des deux procédés suivants:

## Procédé 1: mémorisation au moyen du bouton "MEMO"

- 1) Activer sur le clavier un code utilisateur:  
le clavier est prêt à l'émission (LED verte allumée).
- 2) Appuyer sur le bouton MEMO qui se trouve sur le récepteur, et le maintenir appuyé: la LED rouge sur le récepteur se met à clignoter lentement.
- 3) Activer sur le clavier le canal à mémoriser (A,B,C,D):  
sur le clavier la LED verte clignote.
- 4) Maintenir appuyé le bouton MEMO sur le récepteur  
jusqu'au moment où la LED rouge du récepteur se remet à clignoter.
- 5) Relâcher le bouton MEMO:  
la LED rouge du récepteur continue à clignoter.
- 6) Activer une deuxième fois le même canal sur le clavier  
(si le canal est différent, la mémorisation échoue).
- 7) Fin de la mémorisation: la LED rouge du récepteur reste allumée pendant 2 secondes, signalant ainsi que la mémorisation a été effectuée.





**N.B.:** si par erreur on essaie de mémoriser un clavier qui se trouve déjà dans la mémoire du récepteur, le clignotement de la LED rouge sur le récepteur s'interrompt pendant l'activation du canal (étape 3). Pour rétablir le fonctionnement du procédé, relâcher le bouton MEMO. Si dans l'espace de 15 secondes on n'active pas une deuxième fois le canal, on quitte automatiquement le procédé de mémorisation sans mémoriser le clavier.

## Procédé 2: mémorisation "via radio" à l'aide d'une télécommande standard.

- 1) Contrôler si le cavalier d'activation "MEMO-RADIO" est connecté sur le récepteur.
- 2) Activer sur le clavier un code utilisateur: le clavier est prêt à l'émission (LED verte allumée).
- 3) Utiliser une télécommande dont au moins une des touches de canal A-B-C-D a déjà été mémorisée dans le récepteur, et activer la touche "MR", comme indiqué en figure.

**Nota:** tous les récepteurs qui se trouvent dans le rayon d'action de la télécommande, et qui ont au moins un canal de l'émetteur de mémorisé, activeront simultanément le buzzer.

- 4) Appuyer sur une des touches de canal de l'émetteur. Les récepteurs qui ne contiennent pas le code de cette touche se désactiveront; ce qui est signalé par un **bip** de 5 secondes. Par contre, le récepteur contenant ce code émettra un **bip** différent, qui dure 1 seconde, pour signaler l'accès effectif au procédé de mémorisation "via radio".



- 5) Activer sur le clavier le canal à mémoriser; la LED verte sur le clavier se met à clignoter. Le récepteur signalera que la mémorisation a eu lieu en émettant 2 **bips** d'une demi-seconde. Après quoi, le récepteur sera prêt à mémoriser un autre canal.
- 6) Pour quitter le procédé de mémorisation "via radio", laisser passer 3 secondes sans mémoriser de codes. Le récepteur émettra un **bip** de 5 secondes et quittera le procédé.



## 7. Introduction et remplacement des batteries

Alimentation 6V par groupe de batteries KITSSB-T9K4-1 (2xCR2032) avec connecteur.

- Connecter les batteries "A" aux câbles d'alimentation.
- Introduire les batteries dans leur logement circulaire "B", au fond du clavier, en respectant la sortie des câbles.
- Vérifier si la connexion est correcte; une pression sur une quelconque touche devrait allumer la LED verte, et le clavier devrait émettre un **bip**.

**N.B.:** pour vérifier le niveau de charge des batteries, appuyer sur une quelconque touche pendant le service:

- allumage de la LED verte: charge optimale,
- allumage des LEDs verte et rouge: charge réduite.

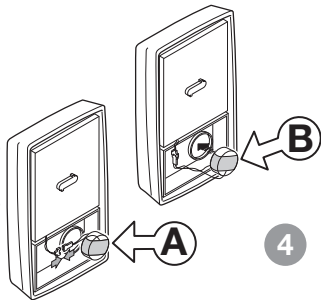

## NOTES

- L'introduction d'un code composé de plus de 6 chiffres annule l'opération en cours.  
Type de signalisation: le clavier émet un **bip** et la LED rouge clignote.
- Le temps à disposition entre l'entrée d'un chiffre et le suivant est de 5 secondes. Une fois que ce laps de temps s'est écoulé, l'opération s'annule.
- Une fois que le code a été mémorisé, on quitte le procédé de mémorisation en appuyant sur la touche #, ou automatiquement après 20 secondes.  
Type de signalisation: sur le clavier, la LED rouge clignote, et une série de 6 **bips** est émise.
- Avant de lancer la première mémorisation de codes, modifier le password ("123456") et effacer entièrement la mémoire. L'effacement total de la mémoire n'efface pas le password.
- Après trois erreurs consécutives de chiffrage (code pas mémorisé), le système se bloque pendant 20 sec.  
Type de signalisation: le clavier émet 3 **bips**, et les LEDS rouge et verte se mettent à clignoter.
- Si le niveau de charge des batteries n'est pas optimal, penser à les remplacer.  
Type de signalisation: allumage des LEDS rouge et verte dès une pression sur une quelconque touche pendant le service.

## Signalisations d'erreur

### LED rouge clignotante

- Pendant la mémorisation: si elle est accompagnée de trois **bips** lents, le code se trouve déjà en mémoire.
- Pendant l'effacement: le code n'existe pas.
- Pendant le service: si elle est accompagnée de trois **bips** rapides, le code est erroné.

Bevor mit der Installation begonnen wird, sollte das vorliegende Heft aufmerksam gelesen werden. Insbesondere sollten die vom Produkt vorgesehenen Sicherheitseinrichtungen zwecks bester Effizienz in Augenschein genommen werden. **Bevor mit der Programmierung begonnen wird, sollten aufmerksam die "ANMERKUNGEN" auf Seite 46 gelesen werden.** Die Anwendung und Nutzung der Produkte zu einem anderen Zweck, als es vorgesehen und/oder geraten wurde, ist nicht vom Hersteller erprobt worden. Die Installationsarbeiten erfolgen daher unter der vollständigen Verantwortung des Installateurs.

Das vorliegende Handbuch wendet sich an Personen, die zur Installation von "ELEKTROGERÄTEN" befähigt sind und setzt gute technische Kenntnisse voraus. Der Hersteller lehnt jegliche Verantwortung für eventuelle Schäden ab, die durch die fehlende Beachtung der zur Zeit geltenden Sicherheitsnormen bei der Installation entstanden sind.

### Beschreibung

Das **SSB-T9K4** ist ein Funksteuerungssystem, das mit allen Empfängern der Serie S449 kommuniziert. Es handelt sich um einen weiterentwickelten Sender, mit dem ein Befehl nach der vorherigen Eingabe eines Codes erteilt werden kann. Die Systemschutz-Apparatur verfügt über eine Million Kombinationsmöglichkeiten und kann bis zu 250 Benutzercodes speichern und bis zu vier verschiedene Funktionen befehlen. Das Gehäuse des **SSB-T9K4** ist aus schlag- und kratzfestem Kunststoff und die Bedienungstasten sind verchromt und verschleißfest. Die Installation ist schnell und auch die Befestigung an der Wand ist dank der speziellen Einrastbasis einfach auszuführen. Das Gehäuse ist widerstandsfähig und wasserdicht (**IP57**) und eignet sich somit für die Außenmontage.

Sie verfügt desweiteren über:

- rotes Signalisierungs-LED
- grünes Signalisierungs-LED
- 10 numerische Tasten (0-9)
- eine Bestätigungstaste \*
- eine Taste zur Verfahrensannullierung #
- 4 Kanalfunktionen (A, B, C, D)
- Summer zur akustischen Meldung.

#### TECHNISCHE DATEN

- |  |   |
|--|---|
| - Sendefrequenz                                    | 433,92MHz   |
| - Modulation                                       | FM/FSK  |
| - Stromversorgung (Lithiumbatterie)                | 6 V (2xCR2032) Mod KITSSB-T9K4-1                            |
| - Stromaufnahme beim Senden                        | 25mA  |
| - Betriebstemperatur                               | -10° ... +55°C  |
| - relative Luftfeuchtigkeit                        | <95%  |
| - Schutzgrad                                       | IP 57   |
| - Kodifizierungstyp                                | rolling code  |
| - Anzahl aller Kombinationsmöglichkeiten (66 Bit): | 2 <sup>66</sup>   |
| - Anzahl der Betriebsfunktionen (Kanäle)           | 4   |
| - Selbstausschaltung:                              | nach 5 Sek. im Stand-by<br>nach 20 Sek. im Programmiermodus |

#### FREIGABECODES

- |   |           |
|---|-----------|
| - Anzahl der speicherbaren Benutzercodes (max. 6 Ziffern) | 250       |
| - Anzahl der verfügbaren Codekombinationsmöglichkeiten    | 1 Million |

#### Anwendungsmöglichkeiten

Das Nummerschloss **SSB-T9K4** ermöglicht in Verbindung mit den Empfängern der Serie S449 die Aktivierung über Funk von elektrischen und elektronischen Apparaturen, die einen hohen Schutzgrad vor unerlaubten Zutritt verlangen: Alarmsysteme, automatische Öffnungs- und Eintrittskontrollsysteme, usw.

#### Außenabmessungen

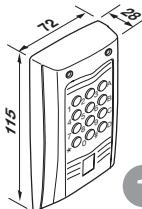

Das Produkt entspricht der Vorschrift 99/05/CE **CE 0682**

**Achtung!** Die verbrauchten Batterien müssen gemäß den geltenden Bestimmungen entsorgt werden. Weitere Informationen sind in den Betriebsanleitungen der zur gleichen Serie gehörenden Empfänger enthalten. Die Betriebsanleitungen müssen aufbewahrt werden.

## INSTALLATION DES NUMMERSCHLOSSES

- Das Nummerschloss eignet sich zur Außenanwendung (IP57).
- Bevor das Nummerschloss an der Wand installiert wird, muss es auf dem dafür zuständigen Empfänger gespeichert werden.
- Das Nummerschloss muss gut sichtbar und entfernt von den sich bewegenden Teilen auf einer Mindesthöhe von 1,5 m angebracht werden.
- **Achtung!** um die Verringerung der Reichweite des Senders zu vermeiden ist die direkte Anbringung des Nummerschlosses auf Metallstrukturen verboten.

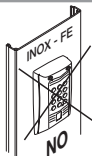

2

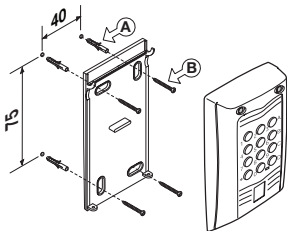

1) Die optimale Position aussuchen, die Wand anbohren und die Haltebasis mit vier Dübeln und Schrauben "A-B" wie in der Abbildung angezeigt an der Wand befestigen.

3

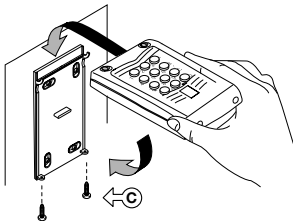

2) Das Nummerschloss im oberen Teil der Haltebasis einhaken und leicht bis zur Passung mit der Basis drehen. Dann das Nummerschloss mit den dafür vorgesehenen Schrauben "C", die im unteren Teil einzusetzen sind, befestigen.

## PROGRAMMIERVERFAHREN

Das Nummerschloss verfügt über einen Passwortschutz, der den Zugriff zu den Funktionen für die Codes-Speicherung und für die Löschung des gesamten Speichers gibt. Werksmäßig wurde das Passwort auf "123456" eingestellt und es ist somit ratsam, ein neues Passwort einzugeben.

### 1. Änderung des Passworts

- 1a** In das Nummerschloss die nachstehende Zeichenfolge eingeben: **\*\* Passwort \***  
(wenn z.B. das Passwort 123456 geändert werden soll **\*\* 123456 \*** eingeben).
- 1b** Das Nummerschloss lässt einen 3 Sekunden dauernden **Bip**-Ton ertönen und die grüne und rote LED leuchten auf.
- 1c** Die rote LED leuchtet weiter und die grüne LED blinkt: Jetzt das neue Passwort eingeben (max. 6 Ziffern) und mit **\*** bestätigen (zum Beispiel: **112233 \***).
- 1d** Das Nummerschloss lässt einen 2 Sekunden dauernden **Bip**-Ton ertönen und die grüne und rote LED leuchten auf.

**Das Passwort ist geändert worden.**

**HINWEIS:** Das Passwort gibt Zugriff zu den Funktionen für die Verwaltung der Codes. Es kann mehrmals je nach den Erfordernissen der Anlage geändert werden und muss niedergeschrieben und an einem sicheren Ort aufbewahrt werden. Im Falle, dass das Passwort verlorengeht, muss die Apparatur an den Hersteller zu dessen Wiederinstandsetzung geschickt werden.



## 2. Löschung des gesamten Speichers

- 2a** In das Nummerschloss die nachstehende Zeichenfolge eingeben: **\*##Passwort\***  
(z.B. **\*## 123456 \***).
- 2b** Das Nummerschloss lässt einen 2 Sekunden dauernden **Bip**-Ton ertönen und die grüne und rote LED leuchten auf.
- 2c** Die grüne und rote LED blinken dann während der Löschung des gesamten Speichers. Bei Abschluss des Vorgangs lässt das Nummerschloss einen **Bip**-Ton ertönen und die grüne LED leuchtet allein weiter.
- Der Speicher wurde vollständig gelöscht.**



**HINWEIS:** Bei der vollständigen Löschung des Speichers wird das Passwort nicht gelöscht.

## 3. Codespeicherung

Bevor mit der erstmaligen Speicherung der Codes begonnen wird, muss der Speicher zuerst vollkommen gelöscht werden.

- 3a** In das Nummerschloss das Passwort eingeben und die Bestätigungstaste **\*** drücken  
(z. B.: **123456 \***).
- 3b** Das Nummerschloss gibt einen **Bip**-Ton von sich und die rote und grüne LED leuchten auf (die grüne LED erlischt dann).
- Funktion aktiviert!**



**\***

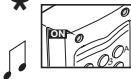



- 3c In das Nummerschloss den neuen zu speichernden numerischen Code eingeben (max. 6 Ziffern) und die Bestätigungstaste "\*" drücken (z. B.: 112233\*).

**HINWEIS: Der Code muss sich von dem Passwort unterscheiden.**

- 3d Das Nummerschloss lässt einen 2 Sekunden dauernden **Bip**-Ton ertönen und die grüne LED leuchtet auf.

**Der Code wurde akzeptiert.**

- 3e Innerhalb von 10 Sekunden nach der Bestätigung des Codes eine oder mehrere Funktionen A-B-C-D nacheinander drücken (z.B. A-C).

- 3f Die Bestätigungstaste "\*" drücken und das Nummerschloss gibt einen **Bip**-Ton von sich.

**Der Code wurde gespeichert und die Funktionen wurden zugeordnet (z.B. A-C).  
Jetzt kann ein anderer Code gespeichert werden (von Punkt 3c ausgehend).**



## BETRIEBSWEISE

### 4. Löschung eines einzelnen Codes

- 4a In das Nummerschloss die nachstehende Zeichenfolge eingeben: #\* zu löschender Code \*# (wenn zum Beispiel der Code 112233 gelöscht werden soll, #\*112233\*# eingeben).



- 4b Das Nummerschloss lässt einen 2 Sekunden dauernden **Bip**-Ton ertönen und die grüne und rote LED leuchten auf.

**Der Code wurde gelöscht!**



## 5. Aktivierung der Übertragung mittels Benutzercode

- 5a** In das Nummerschloss den numerischen Benutzercode eingeben und die Bestätigungstaste "\*" drücken.
- 5b** Das Nummerschloss lässt einen 2 Sekunden dauernden **Bip**-Ton ertönen und die grüne LED leuchtet auf.  
**Code akzeptiert!**
- 5c** A-B-C oder D rechts auf dem Nummerschloss drücken (z.B. "C").
- 5d** Das Nummerschloss gibt einen **Bip**-Ton von sich und die grüne LED blinkt während der Übertragung.
- 5e** Nach einer Inaktivität von 5 Sekunden ertönt ein **Bip**-Ton.  
Die grüne LED erlischt und es erfolgt der Austritt aus der Modalität.

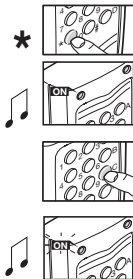

**Wenn dem eingegebenen Code nur eine Funktion (z.B. A) zugeordnet worden ist, wird beim Drücken der Taste "\*" zur Bestätigung des Codes automatisch die entsprechende Funktion (A) aktiviert.**

## 6. Speicherung des Nummerschlosses auf einem Standardempfänger oder einer elektronischen Steuerung

Zur Speicherung des Nummerschlosses auf einem Empfänger sollte es mindestens einen Benutzercode (mit den entsprechenden Funktionen, die zur Funksteuerung auf dem Empfänger freigegeben werden sollen) enthalten. Sich in die Nähe des Empfängers begeben und eines der beiden Verfahren ausführen:

## Verfahren 1: Speicherung mit der Taste "MEMO"

- 1) Auf dem Nummerschloss einen Benutzercode aktivieren:  
das Nummerschloss ist für die Übertragung bereit (grünes LED leuchtet).
- 2) Auf dem Empfänger die Taste MEMO drücken und gedrückt halten:  
die rote LED des Empfängers blinkt langsam.
- 3) Auf dem Nummerschloss den zu speichernden Kanal (A,B,C,D) aktivieren:  
auf dem Nummerschloss blinkt die grüne LED.
- 4) Auf dem Empfänger die Taste MEMO solange gedrückt halten,  
bis die rote LED des Empfängers wieder zu blinken beginnt.
- 5) Die Taste MEMO loslassen:  
Die rote LED des Empfängers blinkt weiter.
- 6) Ein zweites Mal den gleichen Kanal auf dem Nummerschloss aktivieren.  
(Wenn der Kanal ein anderer ist, wird die Speicherung erfolglos beendet)
- 7) Ende der Speicherung: Die rote LED des Empfängers  
leuchtet zur Bestätigung der korrekten Speicherung 2 Sekunden lang.



**HINWEIS:** Ein schon im Speicher des Empfängers vorhandenes Nummerschloss kann nicht gespeichert werden. In diesem Fall wird bei der Aktivierung des Kanals (Punkt 3) das Blinken der roten LED auf dem Empfänger unterbrochen. Nur nach dem Loslassen der MEMO-Taste wird das Programmier-Verfahren wieder funktionsfähig. Wenn nach einer ersten Aktivierung des Kanals dieser nicht noch ein zweites Mal aktiviert wird, erfolgt nach 15 Sekunden der automatische Austritt aus dem Speichermodus, ohne dass das Nummerschloss gespeichert worden ist.

## Verfahren 2: Speicherung "über Funk" mit Hilfe eines Standard Senders

- 1) Sicherstellen, dass der Jumper zur Aktivierung von "MEMO-RADIO " auf dem Empfänger eingesetzt ist.
- 2) Auf dem Nummerschloss einen Benutzercode aktivieren: das Nummerschloss ist zur Übertragung bereit (grünes LED leuchtet).
- 3) Betätigen der Taste "MR" auf der Funksteuerung, bei der mindestens eine der Kanaltasten "A-B-C-D" schon auf dem Empfänger gespeichert worden ist, wie in Abbildung angezeigt wird.



**Anmerkung:** Alle von den Radiowellen der Funksteuerung erreichbaren Empfänger, die mindestens einen Kanal des Senders gespeichert haben, werden den Meldesummer gleichzeitig aktivieren.

- 4) Eine der Kanaltasten des Senders betätigen. Die Empfänger, die nicht den Code dieser Taste besitzen, schalten sich ab und geben dabei einen 5 Sekunden dauernden **Bip**-Ton von sich. Die Empfänger, die stattdessen den Code gespeichert haben, geben einen andersartigen, eine Sekunde dauernden **Bip**-Ton von sich und begeben sich in den "funkgesteuerten" Speichermodus.



- 5) Den auf dem Nummerschloss zu speichernden Kanal aktivieren: Die grüne LED blinkt auf dem Nummerschloss. Bei erfolgreicher Speicherung gibt der Empfänger 2, eine halbe Sekunde lang dauernde **Bip**-Töne von sich. Danach ist der Empfänger bereit, einen anderen Kanal zu speichern.
- 6) Um den Modus zu beenden, 3 Sekunden ohne einen Code zu speichern verstreichen lassen. Der Empfänger gibt einen 5 Sekunden dauernden **Bip**-Ton von sich und beendet automatisch den "funkgesteuerten" Speichermodus.



## 7. Einsetzung und Austausch der Batterien

6V-Stromversorgung mit KITSSB-T9K4-1 Batteriangruppe (2 x CR2032) und Verbinder.

- Die Batterien an die Stromversorgungskabel anschließen "A".
- Die Batterien in den runden Sitz "B" auf dem Untersatz des Nummerschlosses einsetzen und dabei den Kabelauslass beachten.
- Den korrekten Anschluss überprüfen: Beim Drücken einer Taste leuchtet die grüne LED auf und das Nummerschloss gibt einen Bip-Ton von sich.

**HINWEIS:** Der Batterieladezustand kann durch Drücken irgendeiner Taste im Betriebsmodus geprüft werden:

- grünes LED leuchtet: optimale Ladung
- grünes + rotes LED leuchten: schwache Ladung.

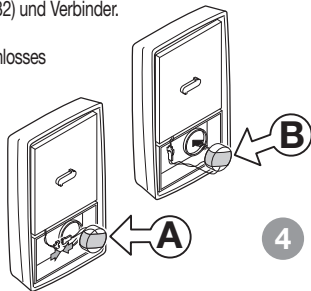

## ANMERKUNGEN

- Die Eingabe eines Codes mit mehr als 6 Ziffern annulliert das laufende Verfahren.  
Signalisierungsart: Das Nummerschloss gibt einen **Bip**-Ton von sich und die rote LED blinkt.
- Die zur Verfügung stehende Zeit zwischen der Eingabe der einzelnen Ziffern beträgt 5 Sekunden. Nach Ablauf der zur Verfügung stehenden Sekunden wird das Verfahren annulliert.
- Nachdem der Code gespeichert worden ist, erfolgt der Austritt aus dem Speicherverfahren durch Drücken der Taste # oder automatisch nach 20 Sekunden.  
Signalisierungsart: Auf dem Nummerschloss blinkt die rote LED und es werden 6 aufeinanderfolgende **Bip**-Tönen ausgegeben.
- Bevor mit der erstmaligen Speicherung der Codes begonnen wird, muss das Passwort ("123456") geändert und der gesamte Speicher gelöscht werden. Bei der vollständigen Löschung des Speichers wird das Passwort nicht gelöscht.
- Nachdem 3 mal nacheinander ein "falscher" Code (nicht im Speicher vorhanden) eingegeben wurde, wird das System für 20 Sekunden blockiert.  
Signalisierungsart: Das Nummerschloss gibt 3 **Bip**-Töne von sich und die rote und grüne LED blinken.
- Wenn der Batterieladezustand nicht mehr optimal ist, kann deren Austausch in Betracht gezogen werden.  
Signalisierungsart: Beim Drücken irgendeiner Taste im Betriebsmodus leuchten die grüne + rote LED auf.

## Fehlermeldung

### Rote LED blinkt

- Im Speichermodus: Begleitet von 3 langsamen Bip-Tönen bedeutet, dass der Code schon im Speicher vorhanden ist.
- Im Löschungsmodus: Code existiert nicht.
- Im Betriebsmodus: Begleitet von drei langsamen Bip-Tönen bedeutet, dass der Code falsch ist.

Antes de iniciar la instalación, leer atentamente el presente fascículo; en particular, tomar visión de los dispositivos de seguridad previstos por el producto para utilizarlos con la máxima eficacia. **Antes de proceder con la programación, leer atentamente las "NOTAS" indicadas en la pág. 57.** El uso de los productos y el destino de los mismos para fines diferentes a los previstos y/o aconsejados, no ha sido experimentado por el fabricante; en consecuencia, todas las intervenciones que se realicen sobre el producto corren bajo la entera responsabilidad del instalador. El presente manual se dirige a personas autorizadas para la instalación de "APARATOS UTILIZADORES DE ENERGÍA ELÉCTRICA" y precisa un buen conocimiento técnico, ejercido bajo forma profesional. El fabricante declina toda responsabilidad en caso de posibles daños provocados por el incumplimiento durante la instalación de las normas de seguridad actualmente en vigor.

### Descripción

**SSB-T9K4** es un sistema de control a distancia que dialoga con todos los receptores de la serie S449; de hecho, es un emisor avanzado que permite la actuación del control mediante la previa composición de un código. El aparato que protege el sistema dispone de un millón de combinaciones diversas posibles, tiene la posibilidad de memorizar hasta 250 códigos de usuarios y puede controlar cuatro funciones distintas.

**SSB-T9K4** consta de una estructura de material plástico contra los golpes y los rasguños, así como de teclas de activación metálicas cromadas antidesgaste. La instalación del mismo es rápida, su fijación a la pared resulta eficaz gracias a la especial base de enganche. La solidez del contenedor y sus características de impermeabilidad **IP57** lo vuelven apto para aplicaciones en exteriores.

Además está provisto de:

- LED rojo de señalización
- LED verde de señalización
- 10 teclas numéricas (0-9)
- 1 tecla de confirmación \*
- 1 tecla de anulación operación #
- 4 funciones de canal (A, B, C, D)
- avisador acústico para señalización sonora.

#### DATOS TÉCNICOS

- frecuencia de emisión	433,92MHz
- modulación	FM/FSK
- alimentación (batería de litio)	6 V (2 x CR2032) KITSSB-T9K4-1
- absorción en emisión	25mA
- temperatura de operación	-10° ...+55°C
- humedad relativa	<95%
- grado de protección	IP 57
- tipo de codificación	rolling code
- número de combinaciones globales (66 bit):	2 <sup>66</sup>
- número de funciones (canales)	4
- autoapagado:	- 5 seg. en stand-by - 20 seg. en programación

#### CÓDIGOS DE HABILITACIÓN

- N° códigos de usuario memorizables (máx. 6 cifras cada uno)	250
- N° combinaciones de códigos disponibles	1 millón

#### Posibilidades de uso

El teclado **SSB-T9K4** combinado junto con los receptores de la serie S449 permite la activación vía radio de aparatos eléctricos y electrónicos que precisen un elevado grado de seguridad para el acceso, tales como: sistemas de alarma, sistemas automáticos de apertura, control de accesos, etc.

#### DIMENSIONES MAXIMAS

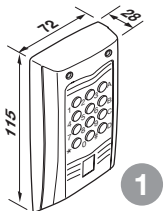

El producto es conforme a la Directiva 99/05/CE.

**CE 0682**

¡Atención! Las baterías agotadas deben eliminarse de conformidad con las leyes vigentes. Ulteriores informaciones se indican en las instrucciones adjuntas a los receptores de la misma serie: las instrucciones deben conservarse.



## INSTALACIÓN DEL TECLADO

- El teclado resulta apropiado para su uso en exteriores (IP57).
- Antes de ser instalado en la pared, el teclado debe ser memorizado en el receptor con el cual operará.
- El teclado debe posicionarse a la vista, lejos de partes en movimiento y a una altura mínima de **1,5 metros**.
- **¡Atención!** para evitar una reducción del alcance del emisor, **no instalar el teclado directamente sobre estructuras metálicas**.

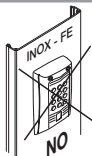

2

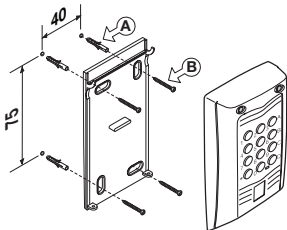

- 1) Una vez identificada la posición ideal, taladrar la pared y fijar la base de anclaje de pared utilizando los cuatro tacos y los tornillos "A-B", según se muestra en la figura 2.

3

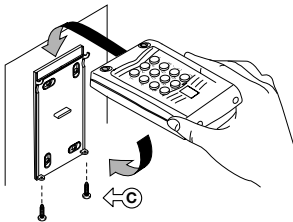

- 2) Enganchar el teclado en la parte superior de la base y girándolo levemente situarlo en acople con la base; a continuación, fijarlo con los tornillos "C" al efecto que deben insertarse en la parte inferior.

## PROCEDIMIENTO DE PROGRAMACIÓN

El teclado está provisto de una contraseña que permite acceder a las funciones de memorización de los códigos y anulación total de la memoria; en fábrica dicha contraseña se fija en "123456", por lo que deberá cambiarse para garantizar la seguridad del sistema.

### 1. Cambio de la contraseña

- 1a** Teclar la siguiente secuencia en el teclado: **\*\* contraseña \***  
(por ej.: si se desea cambiar la contraseña 123456, teclar **\*\* 123456 \***).
- 1b** El teclado emite un **beep** por 3 segundos + LED verde y LED rojo encendidos;
- 1c** El LED rojo permanece encendido y el LED verde relampaguea; a este punto, teclar la nueva contraseña (máx. 6 cifras) y luego confirmar con " **\*** "  
(por ej.: **112233 \***).
- 1d** El teclado emite un **beep** de 2 segundos + LED verde y LED rojo encendidos.

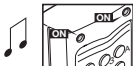

**La contraseña ha sido modificada**

**Nota:** La contraseña permite el acceso a las funciones de gestión de los códigos. La misma se puede cambiar varias veces, de acuerdo a las exigencias del sistema; el código debe anotarse y conservarse en un lugar seguro. En el caso en el cual se extraviara la contraseña, el aparato deberá ser enviado al fabricante para el restablecimiento de la misma.

## 2. Anulación total de la memoria

- 2a** Teclear la siguiente secuencia en el teclado: \*##contraseña\*  
(por ej.: \*## 123456\*).
- 2b** El teclado emite un **beep** de 2 segundos  
+ LED verde y LED rojo encendidos;
- 2c** Los LEDs verde y rojo relampaguean durante la anulación y, por último,  
el teclado emite un **beep** + LED verde encendido.

**La memoria ha sido enteramente anulada.**

**Nota: La anulación total de la memoria no anula la contraseña.**



## 3. Memorización de los códigos

**Antes de proceder con la primera memorización de los códigos, anular enteramente la memoria.**

- 3a** Teclear la contraseña en el teclado y luego pulsar "confirmar" "\*" (por ej.: 123456\*).
- 3b** El teclado emite un beep y los LEDs rojo y verde se encienden (luego el LED verde se apaga)

**Función activa!**



- 3c** Teclear el nuevo código numérico por memorizar (máx. 6 cifras) en el teclado y luego pulsar "confirmar" "\*" (por ej.: 112233\*)

**Nota: El código debe ser diferente a la contraseña**

- 3d** El teclado emite un **beep** por 2 segundos + LED verde encendido

**El código ha sido aceptado**

- 3e** Dentro de 10 seg. tras la confirmación del código, pulsar una o diversas funciones A-B-C-D en secuencia (Ej. **A-C**)

- 3f** Pulsar "confirmar" "\*" y el teclado emitirá un **beep**

**El código ha sido memorizado y las funciones han sido asignadas (Ej. A-C). Ahora es posible memorizar otro código (a partir del punto 3c).**

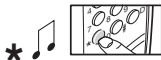

## MODALIDAD DE FUNCIONAMIENTO

### 4. Anulación de un solo código

- 4a** Teclear la siguiente secuencia en el teclado: #\* código por anular \*# (por ej. si se desea anular el código 112233, teclear: #\* 112233 \*#)

- 4b** El teclado emite un **beep** por 2 segundos + LED verde y LED rojo encendidos

**¡El código ha sido anulado!**



## 5. Activación de la emisión mediante código de usuario

- 5a** Teclear en el teclado el código numérico de usuario y pulsar "confirmar" " \* "
- 5b** El teclado emite un **beep** por 2 segundos + LED verde encendido  
**¡Código aceptado!**
- 5c** Pulsar A-B-C o D en la columna de la derecha del teclado (Ej. "C")
- 5d** El teclado emite un **beep** y durante la emisión el LED verde relampaguea
- 5e** Después de 5 segundos de inactividad, se emitirá un **beep**. El LED verde se apagará y se saldrá de la modalidad.

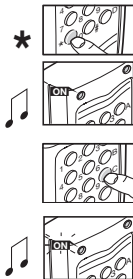

Si al código tecleado había sido asignada una sola función (por ej. **A**), tras la confirmación del código mismo, con la pulsación de la tecla " \* ", se activará automáticamente la función correspondiente (**A**).

## 6. Memorización del teclado en un receptor estándar/programador

Para memorizar el teclado en un receptor, se deberá haber memorizado por lo menos un código de usuario (con las funciones correspondientes que se deseen habilitar para el control vía radio en el receptor). Sitarse en proximidad del receptor y realizar uno de los dos siguientes procedimientos:

## Procedimiento 1: memorización con tecla "MEMO"

- 1) Activar un código de usuario en el teclado:  
el teclado está listo por transmitir (LED verde encendido)
- 2) Pulsar la tecla MEMO en el receptor y mantenerlo pulsado:  
el LED rojo del receptor relampaguea lentamente.
- 3) Activar el canal por memorizar (A, B, C, D) en el teclado:  
el LED verde relampaguea
- 4) Mantener pulsado la tecla MEMO en el receptor hasta que  
el LED rojo del receptor empiece a relampaguear de nuevo
- 5) Soltar la tecla MEMO:  
el LED rojo del receptor sigue relampagueando
- 6) Activar una segunda vez el mismo canal en el teclado  
(si el canal es diferente, la memorización acaba sin éxito)
- 7) Fin de la memorización: el LED rojo del receptor permanece  
encendido por 2 seg., señalizando la memorización correcta.



**Nota:** No es posible memorizar un teclado ya presente en la memoria del receptor; en este caso, durante la activación del canal (punto 3), se interrumpe el relampagueo del LED rojo en el receptor. Sólo tras haber soltado la tecla MEMO (en el receptor), el procedimiento de programación iniciará a funcionar de nuevo. Si –tras la primera activación del canal– no se activara una segunda vez, después de 15 seg. se saldrá automáticamente de la modalidad "memorización" sin memorizar el teclado.

### Procedimiento 2: memoriz. "vía radio" con el auxilio de un emisor estándar

- 1) Controlar que el puente de activación "MEMO-RADIO" haya sido insertado en el receptor
- 2) Activar un código de usuario en el teclado: el teclado está listo para transmitir (LED verde encendido)
- 3) Utilizando un emisor, en el cual por lo menos una de las teclas de canal "A-B-C-D" ya haya sido memorizada en el receptor, activar la tecla "MR" según se muestra en la figura.



**Nota:** Todos los receptores que pueden ser alcanzados por la emisión del emisor y que tengan por lo menos un canal del emisor memorizado, activarán simultáneamente el avisador acústico de señalización.

- 4) Activar una de las teclas de canal del emisor. Los receptores que no contienen el código de dicha tecla se desactivarán, con la emisión de un beep de 5 segundos; en cambio, el que contiene el código emitirá otro beep que durará un segundo, entrando efectivamente en la modalidad de memorización "vía radio".



- 5) Activar el canal por memorizar en el teclado: el LED verde relampaguea.  
Tras la memorización, el receptor emitirá 2 **beeps** de medio segundo y luego estará listo para memorizar otro canal.



- 6) Para salir de la modalidad, dejar transcurrir 3 seg. sin memorizar códigos.  
El receptor emitirá un **beep** de 5 segundos y saldrá de la modalidad.



## 7. Introducción de las baterías y cambio de las mismas

Alimentación de 6V con baterías KITSSB-T9K4-1 (2xCR2032) con conector.

- Conectar las baterías con los cables de alimentación "A".
- Introducir las baterías en el alojamiento circular en el fondo del teclado "B", respetando la salida de los cables.
- Controlar el conexionado correcto: pulsando una tecla se encenderá el LED verde y el teclado emitirá un **beep**.

**Nota:** El nivel de carga de baterías se controla pulsando una tecla cualquiera en modalidad funcionamiento:

- encendido LED verde: carga ideal
- encendido LED verde + LED rojo: carga reducida.

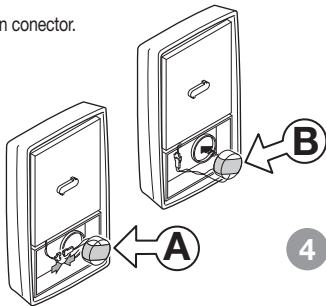



## NOTAS

- El tecleo de un código de más de 6 cifras anula la operación en curso. Señalización: el teclado emite un beep y el LED rojo relampaguea.
- El tiempo a disposición entre el tecleo de una cifra y la otra es de 5 segundos, transcurridos los cuales la operación se anula.
- Una vez que ha sido memorizado el código, se sale del procedimiento de memorización pulsando la tecla # o automáticamente después de 20 seg. Señalización: en el teclado el LED rojo relampaguea, emisión de 6 **beeps** en secuencia.
- Antes de proceder con la primera memorización de los códigos, cambiar la contraseña ("123456") y anular enteramente la memoria. La anulación total de la memoria no anula la contraseña.
- Después de tres tecléos consecutivos de un código "erróneo" (no presente en la memoria), el sistema se bloquea por 20 seg. Señalización: el teclado emite 3 **beeps** y los LEDs rojo y verde relampaguean.
- Si el nivel de carga de las baterías no es ideal, evaluar el cambio de las mismas. Señalización: encendido LED verde + LED rojo tras la pulsación de una tecla cualquiera en modalidad "funcionamiento".

### Señalizaciones de error

#### LED rojo relampagueante

- en "memorización": acompañado de tres **beeps** lentos, código ya en memoria
- en "anulación": código inexistente
- en "funcionamiento": acompañado de tres **beeps** rápidos, código erróneo.

## NOTES

## NOTES

