



CARDIN ELETTRONICA S.p.A

Via del lavoro, 73 – Z.I. Cimavilla - 31013 Codognè (TV) Italy

Tel: +39/0438.404011 / Fax: +39/0438.401831

e-mail (Italy): sales.office.it@cardin.it

e-mail (Europe): sales.office@cardin.it

www.cardin.it

SERIAL Nr.	NAME	MODEL	DATE
ZVL688.00	S504 - S508	230V	26.10.2020

The **S504 / S508** series conform to the essential requirements of the directive **2014/53/EU** and the technical reference standards have been applied.

Frequency validity: 433.92 - 868,3 MHz; RFID: 13,56 MHz

RADIOCOMANDO DIGITALE A CODICI ROLLING

Messa in funzione ed uso

pagine 2-9

Disegni tecnici d'installazione e riferimento

pagine 50-57

DIGITAL RADIOCONTROL WITH ROLLING CODES

Set up and user instructions

pages 10-17

Installation and reference drawings

pages 50-57

RADIOCOMMANDE DIGITALE À ROLLING CODE

Mise en service et utilisation

pages 18-25

Dessins techniques d'installation et référence

pages 50-57

DIGITALE FUNKSTEUERUNG MIT ROLLING CODES

Inbetriebnahme und Benutzung

Seiten 26-33

Technische Installations- und Referenzzeichnungen

Seiten 50-57

RADIOMANDO DIGITAL DE CÓDIGOS ROLLING

Puesta en función y uso

pág. 34-41

Dibujos técnicos de instalación y referencias

pág. 50-57

DIGITALE RADIOBESTURING MET ROLLING CODE

In werking stellen en gebruik

blz. 42-49

Technische installatie- en referentietekeningen

blz. 50-57

Avvertenze

Il presente manuale si rivolge a persone abilitate all'installazione di "Apparecchi utilizzatori di energia elettrica" e richiede una buona conoscenza della tecnica, esercitata in forma professionale. L'uso ed installazione di questa apparecchiatura deve rispettare rigorosamente le indicazioni fornite dal costruttore e le normative di sicurezza vigenti.

Il dispositivo è conforme con la **Parte 15** delle normative **FCC** e il suo funzionamento è soggetto alle due condizioni seguenti: (1) il dispositivo non deve causare interferenze dannose e (2) deve accettare tutte le interferenze ricevute, comprese quelle che possono causare un funzionamento indesiderato.



Attenzione! - Marcatura WEEE.

Il simbolo indica che il prodotto alla fine della propria vita utile deve essere raccolto separatamente dagli altri rifiuti. L'utente dovrà pertanto conferire l'apparecchiatura agli idonei centri di raccolta differenziata dei rifiuti elettronici ed elettrici, oppure riconsegnarla al rivenditore al momento dell'acquisto di una nuova apparecchiatura di tipo equivalente, in ragione di uno a uno. L'adeguata raccolta differenziata per l'avvio al riciclaggio, al trattamento e allo smaltimento ambientalmente compatibile contribuisce ad evitare possibili effetti negativi sull'ambiente e sulla salute e favorisce il riciclo dei materiali. Lo smaltimento abusivo del prodotto da parte del detentore comporta l'applicazione delle sanzioni amministrative previste dalla normativa vigente nello Stato Comunitario di appartenenza.

Descrizione

Il sistema di radiocomando in "FM" è composto da uno o più trasmettitori e da uno o più ricevitori che saranno combinati in relazione alle esigenze specifiche d'impianto. Nel ricevitore si possono memorizzare fino a **1000** codici diversi; i codici vengono, in fase di memorizzazione, trasferiti in una memoria non volatile.

Importante: Poiché ad ogni comando il codice trasmesso cambia, se la trasmissione viene interrotta da un disturbo, il ricevitore si aspetta un codice diverso, pertanto per ristabilire il comando è necessario rilasciare e ripremere il tasto del trasmettitore.

Possibilità d'impiego

Il radiocomando permette l'attuazione a distanza di apparecchiature elettriche ed elettroniche, trova il suo migliore impiego nel comando di sistemi di aperture automatiche, sistemi d'allarme ed in tutti gli impianti dove sia richiesta l'attuazione a distanza (senza fili) protetta da un codice segreto ad alta affidabilità.

Trasmettitori 433 MHz	Trasmettitori 868 MHz	Descrizione
TXQ504C2	TXQ508C2	Trasmettitore precodificato a 2 funzioni
TXQ504C4	TXQ508C4	Trasmettitore precodificato a 4 funzioni
TXQ504C8	TXQ508C8	Trasmettitore precodificato a 8 funzioni
TXQ504BD2	TXQ508BD2	Transceiver precodificato a 2 funzioni
TXQ504BD4	TXQ508BD4	Transceiver precodificato a 4 funzioni
TXQPRO504-4	TXQPRO508-4	Trasmettitore industriale precodificato 4 funzioni
TXQPRO504-4A	TXQPRO508-4A	Trasmettitore industriale precodificato 4 funzioni + antenna
Ricevitori 433 MHz	Ricevitori 868 MHz	Descrizione
RVQ504C1	RVQ508C1	Ricevitore monocanale - 230V
RVQ504C4	RVQ508C4	Ricevitore in cassetta 4 canali - 230V

Modulo di memoria ZGB24LC64-I/P

Costituita da una memoria non volatile di tipo EEPROM, contiene i codici dei trasmettitori e permette la memorizzazione di **1000** codici. Nel modulo i codici vengono mantenuti anche in assenza di alimentazione.

Attenzione! La rimozione e l'inserimento del modulo di memoria deve essere eseguito a ricevitore spento, pena la corruzione dei dati in essa contenuti.

PREDISPOSIZIONE IMPIANTO

Per ottenere la portata massima del sistema radiocomando è bene scegliere con attenzione il punto d'installazione dell'antenna. La portata è strettamente legata alle caratteristiche tecniche del sistema e varia in base alle caratteristiche del luogo di postazione. Per portata si intende la distanza tra segnale trasmesso e/o ricevuto a buon fine. È consigliato l'utilizzo dell'antenna Cardin **ANS400/ANQ800-1** per ottenere un funzionamento ottimale dell'impianto. Collegare al ricevitore l'antenna accordata con un cavo coassiale RG58 (impedenza **50Ω**) lungo max. **15 m**.

Trasmettitore

Il trasmettitore è precodificato e utilizza un circuito integrato programmato in fabbrica con un numero identificativo unico per ogni trasmettitore; tutti i parametri necessari alla codifica sono contenuti in questo circuito integrato. Il trasmettitore possiede un meccanismo di auto-spegnimento dopo almeno 20 secondi di attivazione continuata (per limitare il consumo della batteria).

Funzione di blocco tasti

- Il trasmettitore ha la possibilità di inserire la funzione di blocco tasti, modalità che protegge l'apparecchio da attivazioni casuali (involontarie):
 - per attivare la funzione tenere premuto "MR" per 8 secondi finché lampeggia il led arancione; a questo punto per attuare un comando sarà necessario premere tre volte consecutive il tasto voluto;
 - per ripristinare la funzione standard tenere premuto "MR" per 8 secondi finché il led arancione lampeggia.

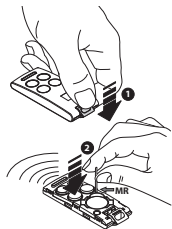

Trasmettitori bidirezionali

I trasmettitori bidirezionali sono dotati di segnalazione acustica per conferma di avvenuta esecuzione comando e segnalazione visiva con LED rosso e verde indicando lo stato dei relè nei ricevitori (verde aperto, rosso chiuso).

FISSAGGIO RICEVITORE IN CASSETTA IP55 (fig. 4)

Aprire i 4 fori di fissaggio come indicato in figura (dett. 2) utilizzando un cacciavite o un attrezzo analogo. Tracciati i quattro punti di fissaggio a parete con l'ausilio della scatola, eseguire i fori (dett. 3-4). Fissare il contenitore utilizzando quattro viti autofilettanti M4,8 (dett. 5). Eseguito il fissaggio inserire i tappi di copertura viti. Togliere i tappi di copertura pressatubi ed inserire i due pressatubi come indicato in dettaglio 6.

Collegamenti ricevitore (fig. 5/6)

RVQ504C1 / RVQ508C1 sono dotati di morsettieria a 6 vie, con alimentazione **230Vac** tra i morsetti 1 e 2.

RVQ504C4 / RVQ508C4 sono dotati di morsettieria a 18 vie, con alimentazione **230Vac** tra i morsetti 2 e 3.

Configurazione ricevitore monocanale RVQ504C1 / RVQ508C1 (fig. 5)

Il ricevitore è configurabile tramite dip-switch **S1** nelle seguenti modalità di funzionamento:

dip 1		Memo radio		dip 2		Relè On/Off		dip 3		Relè temporizzato		dip 4		Impostazione tempo max. 255 s	
ON		abilitato		ON		abilitato		ON		abilitato		ON		conteggio abilitato	
OFF		disabilitato		OFF		disabilitato		OFF		disabilitato		OFF		conteggio disabilitato	

Per impostare il tempo spostare Dip 4 in posizione '**ON**'; premere il tasto '**P1**' (il LED '**L1**' lampeggia ed inizierà il conteggio del tempo); premere il tasto '**P1**' di nuovo (il LED '**L1**' rimane acceso fisso ed il conteggio del tempo finisce); spostare Dip 4 in posizione '**OFF**'.

Configurazione relè fissi di uscita RVQ504C4 / RVQ508C4 (fig. 6)

I 4 relè di uscita sono configurabili tramite dip-switch **S1** (Dip1 = CHA - Dip2 = CHB - Dip3 = CHC - Dip4 = CHD) nelle seguenti modalità di funzionamento:

- **modalità temporizzata = dip-switch corrispondente in OFF**
- **modalità ON/OFF = dip-switch corrispondente in ON**

Nella modalità temporizzata il tempo di attivazione è regolabile con il trimmer **T1** da **1 a 250 sec.**

Con il trimmer **T1** impostato a **0 sec.** si ha il funzionamento impulsivo.

Per cambiare la modalità di funzionamento (da temporizzata a ON/OFF e viceversa) è necessario spegnere e riaccendere il ricevitore.

Modulo di memoria codici sul ricevitore M1

I codici vengono inseriti in una memoria non volatile di tipo EEPROM.

L'unità può gestire fino a mille utenze (1000 trasmettitori) con possibilità di poter memorizzare e cancellare ogni singolo utente. Per ogni trasmettitore è possibile memorizzare un massimo di 4 funzioni.

I codici inseriti vengono mantenuti anche in assenza di alimentazione senza limiti di tempo.

Bluetooth (solo RVQ504C4 / RVQ508C4)

Inserendo il modulo nel connettore BT (fig. 6) e scaricando l'applicazione CRD ONE è possibile comandare i relè tramite Bluetooth. L'applicazione CRD ONE permette di attivare le uscite dei ricevitori (relè CHA - CHB - CHC - CHD) e di monitorare lo stato degli ingressi (aperto/chiuso).

Segnalazioni sui ricevitori

Led L1 colore rosso - gestione utenze

- lampeggio lento: memorizzazione singolo utente
- lampeggio veloce: cancellazione singolo utente
- luce accesa fissa: memoria interamente occupata

Led L2 (solo RVQ504C4 / RVQ508C4)

- colore verde - "STATO" apparecchiatura
- acceso fisso: apparecchiatura alimentata
- lampeggiante: assenza del modulo di memoria

OPERAZIONI DI GESTIONE IMPIANTO RICEVITORE MONOCANALE RVQ504C1/RVQ508C1

Attenzione! Prima di procedere alla prima memorizzazione dei trasmettitori, ricordarsi di cancellare interamente la memoria

• Memorizzazione di un codice canale

1. Premere e tenere premuto il tasto "**P1**"; il LED "**L1**" lampeggia lentamente.
2. Attivare contemporaneamente il trasmettitore sul canale da memorizzare, "**L1**" rimane acceso per 2 secondi segnalando che il canale è stato memorizzato; se il LED continua a lampeggiare lentamente, allora il canale è già stato memorizzato precedentemente. È possibile memorizzare un solo canale alla volta. Per inserire un canale successivo ripetere i punti 1 e 2 dopo aver rilasciato il tasto. Quando la memoria codici è completa (1000 trasmettitori memorizzati) è possibile memorizzare un nuovo trasmettitore solamente dopo averne cancellato completamente uno esistente o tramite la cancellazione completa della memoria.

• Cancellazione di un codice canale (tramite un trasmettitore associato)

1. Premere due volte il tasto "**P1**"; alla seconda pressione tenere premuto il tasto: il LED "**L1**" lampeggia a brevi impulsi.
2. Attivare il trasmettitore sul canale da cancellare fino a quando il LED "**L1**" rimane acceso per 2 secondi segnalando che il canale è stato cancellato.
Ripetere i punti 1 e 2 per cancellare ulteriori canali, dopo aver rilasciato il tasto.

• Cancellazione completa memoria codici (utenti)

- Premere per 3 volte "**P1**"; alla terza pressione tenere premuto il tasto. Durante la procedura di cancellazione (3-4 secondi) il LED "**L1**" rimane acceso. A fine cancellazione il LED lampeggia 3 volte; a questo punto rilasciare il tasto.

OPERAZIONI DI GESTIONE IMPIANTO RICEVITORE RVQ504C4/ RVQ508C4

Attenzione! Prima di procedere alla prima memorizzazione dei trasmettitori, ricordarsi di cancellare interamente la memoria.

• **Memorizzazione di un codice canale**

- Portarsi con il trasmettitore in prossimità del ricevitore
- Sul ricevitore premere e tenere premuto il pulsante **P1 MEMO**: il led **L2** lampeggia lento
- Sul trasmettitore premere il tasto (canale) da memorizzare
- Sul ricevitore il led **L2** lampeggia veloce
- Sul trasmettitore premere una seconda volta il tasto (canale) da memorizzare: il led **L2** sul ricevitore si porta a luce fissa.
Dopo qualche istante il led **L2** si spegne
- Rilasciare il pulsante **P1 MEMO**. Operazione completata.

• **Cancellazione di un codice canale (tramite un trasmettitore associato)**

- Portarsi con il trasmettitore in prossimità del ricevitore
- Sul ricevitore premere e tenere premuto il pulsante **P2 DEL**: il led **L2** lampeggia veloce.
- Sul trasmettitore premere il tasto (canale) da cancellare
- Sul ricevitore il led **L2** si porta a luce rossa fissa.
Dopo qualche istante il Led **L2** si spegne
- Rilasciare il pulsante **P2 DEL**. Operazione completata.

• **Cancellazione completa memoria codici (utenti)**

- Sul ricevitore tenere premuti contemporaneamente i pulsanti **P1 MEMO - P2 DEL** per più di 4 secondi
- Il led **L2** rimane acceso per tutta la durata della cancellazione 3 secondi circa
- Il led **L2** lampeggia per qualche istante e poi si spegne
- Rilasciare i pulsanti. Operazione completata.

• **Abilitazione di nuovi trasmettitori tramite trasmettitori già memorizzati**

Questa procedura consiste nell'abilitazione di un nuovo trasmettitore da postazione remota mediante l'ausilio di un altro trasmettitore già memorizzato nell'impianto. Non essendo richiesta la presenza di ricevitori questa procedura può avvenire in qualsiasi luogo lontano dall'impianto (per esempio nel vostro punto vendita di fiducia).

L'abilitazione alla procedura di "memorizzazione rapida" viene abilitata o disabilitata sul ricevitore tramite l'inserimento/disinserimento del jumper R.MEMO (DIP2 S1 per il ricevitore monocanale):

- Jumper **J3 R.MEMO** inserito: memorizzazione rapida abilitata
 - Jumper **J3 R.MEMO** disinserito: memorizzazione rapida disabilitata.
- Togliere il guscio superiore dei trasmettitori da memorizzare e di quello già memorizzato facendo leva come indicato in figura (dett. a).
- Affiancare il trasmettitore **A**, già memorizzato sul ricevitore, al trasmettitore nuovo **B** (dett. b).
- Con un adeguato oggetto appuntito premere e rilasciare il tasto **MR** sui due trasmettitori (in sequenza o simultaneamente).
- I led arancione dei due trasmettitori lampeggiano lentamente.
- Premere e rilasciare sul trasmettitore **A** un tasto di canale già attivo sul ricevitore (dett. c).
- Il led del nuovo trasmettitore **B** rimane acceso per 3 secondi per confermare la memorizzazione (dett. d).
- Il trasmettitore **B** è abilitato al comando del ricevitore esattamente come il trasmettitore **A**.

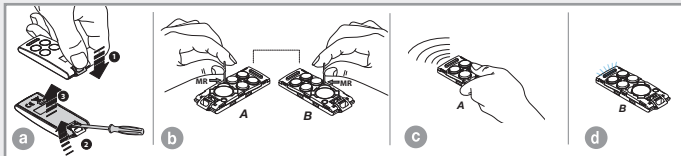

CARATTERISTICHE TECNICHE

RICEVITORE

- frequenza di ricezione 433,92 / 868,3 MHz
- sensibilità (per segnale a buon fine).....-110dBm 0,7µV
- modulazioneFSK
- impedenza di ingresso antenna..... 50 Ω
- alimentazione ricevitore230Vac
- assorbimento a riposo/con tutti i relé attivati20/40 mA
- massima potenza commutabile dal relé con carico resistivo:
 - carico in ac-dc5 A max (3 A max RVQ504/508C1)
 - tensione massima 230V
- ritardo all'attivazione del relé..... 80 ÷ 100 ms
- regolazione trimmer modalità temporizzata0 ÷ 250 s
- temperatura di esercizio.....-20°...+75 °C

TRASMETTITORE

- frequenza di trasmissione433,92 / 868,3 MHz
- potenza apparente irradiata-10...-7dBm (100-200 µW)
- modulazione FM/FSK
- alimentazione (batteria litio)3V (1 x CR2032)
- assorbimento 18 mA
- temperatura di esercizio.....-10°...+55 °C
- umidità relativa.....<95%
- tipo di codificarolling code
- numero di combinazioni complessive (128 bit):..... 2¹²⁸
- numero delle funzioni (canali).....4
- autospegnimento:.....dopo almeno 20 secondi
- portata (trasmettitori tascabili)..... 100 - 150 m
- portata (trasmettitori industriali)200 m
- portata (trasmettitori industriali con antenna esterna)700 m

REMARKS

These instructions are aimed at professionally qualified "**installers of electrical equipment**" and must respect the local standards and regulations in force. The use and installation of these appliances must rigorously respect the indications supplied by the manufacturer and the safety standards and regulations in force.

This device complies with **Part 15** of the **FCC** rules, and its operation is subject to the following two conditions: (1) this device may not cause harmful interference, and (2) this device must accept any interference received, including interference that may cause undesired operation. Changes or modifications made to this equipment not expressly approved by Cardin may void the **FCC** authorization to operate this equipment. The radiated output power of the device is far below the **FCC** radio frequency exposure limits. Nevertheless, the device shall be used in such a manner that the potential for human contact during normal operation is minimized.



Attention! WEEE marking. This symbol indicates that once the product's life-span has expired it must be disposed of separately from other rubbish. The user is therefore obliged to either take the product to a suitable differential collection site for electronic and electrical goods or to send it back to the manufacturer if the intention is to replace it with a new equivalent version of the same product. Suitable differential collection, environmental friendly treatment and disposal contributes to avoiding negative effects on the ambient and consequently health as well as favouring the recycling of materials. Illicitly disposing of this product by the owner is punishable by law and will be dealt with according to the laws and standards of the individual member nation.

Description

The radio control system in "**FM**" consists of one or more transmitters and one or more receivers which can be combined to meet the specific needs of the system. The receiver is able to memorise up to **1000** different codes which are stored via radio in a non-volatile memory module located on the receiver.

Important: The transmitted code changes for each command (rolling code). If disturbance interrupts the transmission, the receiver will wait for a different code, the relay can then only be activated by first releasing and then pressing the transmitter channel button again.

Use

The radio control allows the remote activation of electrical and electronic appliances with its best use in the following areas: automatic opening systems, alarm systems, and in all systems which require remote control activation (without wires) using secret codes.

433 MHz transmitters	868 MHz transmitters	Description
TXQ504C2	TXQ508C2	2-channel precoded transmitters
TXQ504C4	TXQ508C4	4-channel precoded transmitters
TXQ504C8	TXQ508C8	8-channel precoded transmitters
TXQ504BD2	TXQ508BD2	2-channel precoded transceivers
TXQ504BD4	TXQ508BD4	4-channel precoded transceivers
TXQPRO504-4	TXQPRO508-4	4-channel precoded industrial transmitters
TXQPRO504-4A	TXQPRO508-4A	4-channel precoded industrial transmitters + aerial
433 MHz receivers	868 MHz receivers	Description
RVQ504C1	RVQ508C1	1-channel receiver - 230V
RVQ508C4	RVQ508C4	4-channel outdoor receivers - 230V

Memory module ZGB24LC64-I/P

The module is furnished with a non-volatile EEPROM type memory and contains the transmitter codes and allows you to memorise up to 1000 codes. The programmed codes remain stored even in the absence of power.

Attention! Removing and inserting the memory module must be carried out when the receiver is switched off otherwise the memory content could become corrupt.

PREPARING THE SYSTEM

To obtain the best results from the radio control system the aerial installation site should be carefully chosen. 'Range' is intended to mean the working distance, measured in free space, between the receiver and the transmitter with the aerial installed. The range is therefore closely linked to the technical characteristics of the system and varies according to the characteristics of the site in which the system is located. For best performance we advise you to use the Cardin **ANS400 / ANQ800-1** aerial. Wire the aerial to the receiver using a coaxial cable **RG58** (impedance **50Ω**) with a maximum length of **15 m**.

Transmitters

The transmitter is pre-coded and is fitted with an integrated circuit which is programmed in the factory with a unique identification number. All the code parameters are contained in this integrated circuit. The transmitter has an automatic shut down mechanism which cuts in after at least 20 seconds of continuous use (this limits battery consumption).

Key block function

- A key block function has been added to protect the appliance from accidental activation;
- to activate the function press and hold down “MR” for 8 seconds until the orange led starts flashing, at this point to activate a command you will need to press the required key three times consecutively;
- to reset the function to standard operation, press and hold down “MR” for 8 seconds until the orange led starts flashing.

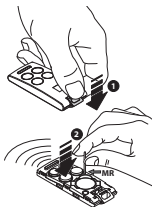

Transceivers

The transceivers are fitted with a buzzer which sounds to confirm the execution of the command and red and green led lighting indicates the status of the relay (green = open, red = closed).

FASTENING THE OUTDOOR RECEIVER IP55 (fig. 4)

Open the four fastening holes as shown in the drawing using a screwdriver of similar tool. Trace the four wall fastening points using the container as a template and then drill the holes (det. 3-4). Fasten the container using four self-tapping screws M4,8 (det. 5). Once the container has been fastened insert the screw covers. Remove the cable clamp covers and affix the two cable clamps as shown in detail 6.

Receiver electrical connection (fig. 5/6)

RVQ504C1 / RVQ508C1 are fitted with a 6-way terminal board and have a **230Vac** electrical connection between binding posts 1-2.

RVQ504C4 / RVQ508C4 are fitted with an 18-way terminal board and have a **230Vac** electrical connection between binding posts 2-3.

Setting up the 1-channel receiver RVQ504C1 / RVQ508C1 (fig. 5)

The receiver can be set-up using the dip-switches **S1**:

dip 1		Memo radio		dip 2		Relay On/Off		dip 3		Timer-controlled relay		dip 4		Timer setting max. 255 s	
ON		enabled		ON		enabled		ON		enabled		ON		time count enabled	
OFF		disabled		OFF		disabled		OFF		disabled		OFF		time count disabled	

To set the relay activation time move Dip 4 to position '**ON**'; press '**P1**' (LED '**L1**' will flash and the time count will start); premerer '**P1**' again (LED '**L1**' remains lit and the time count will end); move Dip 4 to position '**OFF**'.

Fixed position output relays RVQ504C4 / RVQ508C4 (fig. 6)

The 4 output relays can be set via dip-switches (Dip1 = CHA - Dip2 = CHB - Dip3 = CHC - Dip4 = CHD) to the following:

- **Timer-controlled channel modules = corresponding dip-switch set to 'OFF'**
- **ON/OFF channel modules = corresponding dip-switch set to 'ON'**

In the timer-controlled modules the activation time can be set by means of the trimmer **T1** from **1 to 250 s**. Set Trimmer **T1** to **0 sec.** to enable the impulsive function.

To change the relay function mode (from timer controlled to ON/OFF and the other way round) the receiver must be switched off and restarted.

Receiver code memory module M1

The codes are stored in a non-volatile EEPROM memory module.

The receiver is designed to manage up to 1000 users (1000 transmitters) with the possibility of memorising and cancelling each individual user. For each transmitter it is possible to memorize a maximum of 4 functions.

The memorized codes are maintained in this module even in the absence of power for an unlimited period of time.

Bluetooth (only RVQ504C4 / RVQ508C4)

By inserting the module into the connector BT (fig. 6) and downloading the application CRD ONE it is possible to command the relays via Bluetooth. Tha App CRD ONE allows you to activate the receiver outputs (relays CHA - CHB - CHC - CHD) and to monitor the status of the inputs (open/close).

Indications on the receivers

Red Led L1 - user management

- Flashing slowly: memorising a single user
- Flashing rapidly: cancelling a single user
- Continuously lit: memory full

Green Led L2 (only RVQ504C4 / RVQ508C4)

- Appliance "STATUS" LED
- Continuously lit: power on
- Flashing: no memory module present

SINGLE CHANNEL RECEIVER SYSTEM MANAGEMENT OPERATIONS (RVQ504C1 / RVQ508C1)

Attention! Before memorising the transmitters for the first time remember to cancel the entire memory content.

• Memorizing a channel code

1. Press and hold down button "P1", LED "L1" will flash slowly.
2. At the same activate the transmitter channel to be memorised, "L1" will remain lit for 2 seconds indicating that the channel has been memorised; if the LED keeps flashing slowly the channel was already memorised. Only one channel can be memorised at a time. To insert another channel repeat points 1 and 2 after having released the button. When the code memory is complete (1000 transmitters memorised) you may only memorise a new transmitter after you have completely cancelled an existing transmitter or after cancelling the entire memory content.

• Deleting a channel code (via an associated transmitter)

1. Press the button "P1" twice and hold down after pressing the second time: LED "L1" will flash at brief intervals.
2. Activate the transmitter channel to be cancelled, "L1" will remain lit for 2 seconds indicating that the channel has been cancelled;
To cancel another channel repeat points 1 and 2 after having released the button.

• Deleting the entire code memory content (users)

- Press "P1" three and hold down after pressing the third time. During the cancellation procedure (3-4 seconds) LED "L1" remains lit. After cancellation the LED will flash 3 times; at this point release the button.

4-CHANNEL RECEIVER SYSTEM MANAGEMENT OPERATIONS (RVQ504C4 / RVQ508C4)

Attention! Before memorising the transmitters for the first time remember to cancel the entire memory content.

• **Memorizing a channel code**

- Move the transmitter near to the receiver.
- Press and hold down the **P1 MEMO** button on the receiver and the LED **L2** will flash slowly
- Press the button (channel) you wish to memorize on the transmitter.
- The LED **L2** on the receiver will flash rapidly.
- Press the button (channel) you wish to memorize on the transmitter a second time.
The LED **L2** on the interface will glow continuously and the buzzer will sound twice.
After a few moments led **L2** will switch off.
- Release the **P1 MEMO** button. End of operation.

• **Deleting a channel code (via an associated transmitter)**

- Move the transmitter near to the receiver.
- Press and hold down the **P2 DEL** button on the receiver and the LED **L2** will flash rapidly.
- Press the button (channel) you wish to delete on the transmitter.
- The LED **L2** on the receiver will glow red continuously.
After a few moments Led **L2** will switch off.
- Release the **P2 DEL** button. End of operation.

• **Deleting the entire code memory content (users)**

- Press and hold down the **P1 MEMO** and **P2 DEL** buttons for more than 4 seconds on the interface.
- LED **L2** will remain lit for the entire duration of the deletion, which lasts for about 3 seconds
- LED **L2** will flash for a few moments and then switch off.
- Release the buttons. End of operation.

- **Memorizing more transmitters by using a previously memorised transmitter.**

This procedure allows you to enable a new transmitter (from a remote position) with the help of a transmitter that has already been memorised in the system. As the presence of the receiver is not required this procedure can be carried out in any remote location (for example in your chosen sales outlet).

Access to the "rapid memorizing" procedure can be enabled or disabled on the receiver by inserting (or removing) the jumper R.MEMO (DIP2 S1 for the single channel receiver):

- Jumper **J3 R.MEMO** inserted: the rapid memorization procedure is enabled.
 - Jumper **J3 R.MEMO** not inserted: the rapid memorization procedure is disabled.
 - Remove the upper cover from the transmitter to be memorised and from the transmitter that has already been memorised as shown in the drawing below (det. a).
 - Place the transmitter **A**, that has already been memorised in the receiver, beside the new transmitter **B** (det. b).
 - Using a pointed object press and release the **MR** button on both transmitter (in sequence or simultaneously).
 - The orange LEDs on the transmitters will flash slowly.
 - Press and release a channel button on transmitter **A** that is already present in the receiver (det. c).
 - The led of the new unit **B** will remain lit for 3 seconds to confirm memorization (det. d).
- Transmitter **B** will now command the receiver exactly like transmitter **A**.

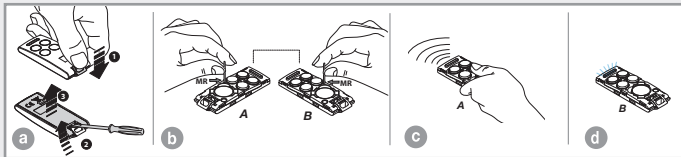

TECHNICAL SPECIFICATIONS

RECEIVER

- reception frequency	433,92 / 868,3 MHz
- sensitivity (finely tuned signal)	-110dBm 0,7 μ V
- modulation	FSK
- antenna impedance in input	50 Ω
- receiver power supply	230Vac
- maximum power consumption at rest/with all relays activated	20/40 mA
- maximum commutable power at the relay with resistive load: load ac-dc	5A max (3 A max RVQ504/508C1)
maximum voltage	230V
- relay activation delay time80 to 100 ms
- trimmer setting range0 ÷ 250 s
- operating temperature range	-20°...+75 °C

TRANSMITTERS

- carrier frequency	433,92 / 868,3 MHz
- apparent radiated power	-10...-7dBm (100-200 μ W)
- modulation	FM/FSK
- power supply (lithium battery)3V (1 x CR2032)
- power consumption	18 mA
- operating temperature range	-10...+55°C
- relative humidity	<95%
- type of encoding	rolling code
- total number of possible code combinations (128 bit)	2 ¹²⁸
- number of channels	4
- automatic shut down	after at least 20 seconds
- transmission range (miniaturised transmitters)	100 - 150 m
- transmission range (industrial transmitters)	200 m
- transmission range (industrial transmitters + aerial)	700 m

AVERTISSEMENT

Ce livret est destiné à des personnes titulaires d'un certificat d'aptitude professionnelle pour l'installation "**d'appareils électriques**" et requiert une bonne connaissance de la technique appliquée professionnellement. L'emploi et l'installation de cet appareil doivent respecter rigoureusement les indications fournies par le constructeur et les normes de sécurité en vigueur. Cet appareil, étant conforme à l'**article 15** du règlement de la **FCC**, intitulé Operation (Utilisation), doit respecter les deux conditions suivantes: (1) il ne doit pas causer de brouillage préjudiciable; et (2) il doit tolérer le brouillage, même préjudiciable, causé par d'autres équipements. Les modifications apportées à cet appareil sans autorisation expresse de Cardin peuvent entraîner l'annulation de l'agrément de la **FCC** pour l'utilisation de cet appareil. La puissance rayonnée de sortie de l'appareil est bien au-dessous des limites d'exposition aux radiofréquences de la **FCC**. Néanmoins, l'appareil doit être utilisé de manière à réduire au minimum les risques de contact humain pendant le normal fonctionnement.



Attention! - Marquage WEEE. Ce symbole indique l'obligation de ne pas éliminer l'appareil, à la fin de sa durée de vie, avec les déchets municipaux non triés et de procéder à sa collecte sélective. Par conséquent, l'utilisateur doit remettre l'appareil à un centre de collecte sélective des déchets électroniques et électriques ou au revendeur qui est tenu, lorsqu'il fournit un nouvel appareil, de faire en sorte que les déchets puissent lui être remis, sur une base de un pour un, pour autant que l'appareil soit de type équivalent à celui qu'il fournit. La collecte sélective des équipements électriques et électroniques en vue de leur valorisation, leur traitement et leur élimination dans le respect de l'environnement contribue à éviter la nocivité desdits équipements pour l'environnement et pour la santé et à encourager leur recyclage. L'élimination abusive de l'équipement de la part du détenteur final comporte l'application des sanctions administratives prévues par les normes en vigueur dans l'État Membre d'appartenance.

Description

Le système de télécommande radio en "**FM**" est constitué d'un ou de plusieurs émetteurs et d'un ou de plusieurs récepteurs, qui seront combinés en fonction des exigences spécifiques de l'installation. Le récepteur est en mesure de mémoriser jusqu'à **1000** codes différents. En phase de mémorisation, les codes sont transférés dans une mémoire non volatile.

Important: Puisque à chaque commande le code émis change, si l'émission est interrompue par une perturbation, il est nécessaire de délivrer à nouveau le signal en relâchant et en réappuyant la touche de l'émetteur car le récepteur s'attend à recevoir un code différent.

Domaine d'application

La télécommande radio permet de commander à distance des appareils électriques et électroniques et trouve sa meilleure application dans la commande de fermetures automatisées, systèmes d'alarme et dans toutes les installations qui nécessitent une commande à distance (sans fil) protégée par un code secret haute sécurité.

Émetteurs 433 MHz	Émetteurs 868 MHz	Description
TXQ504C2	TXQ508C2	Émetteurs pré-codé 2 fonctions
TXQ504C4	TXQ508C4	Émetteurs pré-codé 4 fonctions
TXQ504C8	TXQ508C8	Émetteurs pré-codé 8 fonctions
TXQ504BD2	TXQ508BD2	Transceiver pré-codé 2 fonctions
TXQ504BD4	TXQ508BD4	Transceiver pré-codé 4 fonctions
TXQPRO504-4	TXQPRO508-4	Émetteurs industriels pré-codé 4 fonctions
TXQPRO504-4A	TXQPRO508-4A	Émetteurs industriels pré-codé 4 fonctions + antenne
Récepteurs 433 MHz	Récepteurs 868 MHz	Description
RVQ504C1	RVQ508C1	Récepteurs 1 canal - 230V
RVQ504C4	RVQ508C4	Récepteurs sous coffret 4 canaux - 230V

Module de mémoire ZGB24LC64-I/P

Constitué d'une mémoire non volatile type EEPROM, il contient les codes des émetteurs et permet la mémorisation de **1000** codes. Dans ce module, les codes restent mémorisés même en cas de coupure de courant.

Attention! Il est impératif de retirer et d'insérer le module de mémoire récepteur éteint, sous peine de corrompre les données qu'il contient.

PRÉDISPOSITION DE L'INSTALLATION

Pour bénéficier de la portée maximale de ce système de télécommande, il est conseillé de choisir soigneusement l'endroit d'installation de l'antenne. La portée est strictement liée aux caractéristiques techniques du système et varie en fonction des caractéristiques du lieu d'implantation. Par portée, nous entendons la distance nécessaire, entre les signaux transmis et reçu, pour une issue positive. Pour optimiser le fonctionnement de l'installation, il est conseillé d'utiliser l'antenne Cardin **ANS400 / ANQ800-1**. Brancher au récepteur l'antenne accordée au moyen d'un câble coaxial **RG58** (impédance **50Ω**) d'une longueur maximale de **15 m**.

Émetteur

L'émetteur est **précodifié** et utilise un circuit intégré, programmé à l'usine avec un numéro d'identification, unique pour chaque émetteur; tel circuit porte en lui-même tous les paramètres nécessaires au codage. L'émetteur est doté d'un mécanisme d'autoextinction qui se déclenche au moins 20 secondes après une activation continue (pour réduire la consommation de la pile).

Fonction de verrouillage des touches

- L'émetteur a la possibilité d'introduire la fonction de verrouillage des touches, fonction qui protège l'appareil contre les activations impromptues;
 - pour activer la fonction, garder le bouton "MR" appuyé pendant 8 secondes jusqu'à ce que la led orange clignote ; à ce point, pour délivrer une commande, il faudra appuyer trois fois de suite sur la touche correspondante;
 - pour rétablir la fonction standard, garder le bouton "MR" appuyé pendant 8 secondes jusqu'à ce que la led orange clignote.

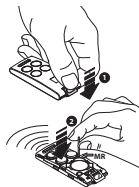

Émetteurs bidirectionnels

Les émetteurs bidirectionnels sont équipés d'une signalisation acoustique confirmant l'exécution de la commande et d'une signalisation lumineuse à Led rouge et verte indiquant l'état des relais dans les récepteurs (Led verte ouvert, Led rouge fermé).

Fixation du récepteur sous coffret IP55 (fig. 4)

Désoperculer les 4 trous de fixation, comme le montre la figure (dét. 2) avec un tournevis ou un outil similaire. Tracer les quatre points de fixation au mur à l'aide du coffret et percer les trous (dét. 3-4). Fixer le coffret avec quatre vis autotaraudeuses M4,8 (dét. 5). Une fois le coffret fixé, appliquer les caches-vis. Retirer les couvercles appliqués sur les trous prévus pour la mise en place des presse-étoupes et insérer les deux presse-étoupes, comme le montre le détail 6.

Branchement récepteur (fig. 5/6)

RVQ504C1 / RVQ508C1 sont dotées d'un bornier à 6 voies, avec alimentation **230Vac** entre les bornes 1 et 2.

RVQ504C4 / RVQ508C4 sont dotées d'un bornier à 18 voies, avec alimentation **230Vac** entre les bornes 2 et 3.

Configuration du récepteur monocanal (RVQ504C1 / RVQ508C1)

Le récepteur est configurable au moyen du dip-switch **S1** selon les modes de fonctionnement suivants:

dip 1		Memo radio		dip 2		Relais On/Off		dip 3		Relais temporisé		dip 4		Temps d'activation maxi 255 s	
ON		validée		ON		validée		ON		validée		ON		comptage activé	
OFF		invalidée		OFF		invalidée		OFF		invalidée		OFF		comptage désactivé	

Pour régler le temps d'activation déplacez le Dip 4 sur la position '**ON**'; appuyez sur la touche **P1**' (la LED '**L1**' clignote et le décompte démarre); appuyez à nouveau sur la touche '**P1**' (la LED '**L1**' reste allumée et le décompte du temps s'arrête); déplacez le Dip 4 sur la position '**OFF**'.

Relais de sortie fixes (RVQ504C4 / RVQ508C4)

Les 4 relais de sortie sont configurables au moyen du dip-switch **S1** (Dip1 = CHA - Dip2 = CHB - Dip3 = CHC - Dip4 = CHD) selon les modes de fonctionnement suivants:

- **Mode temporisé** = dip-switch correspondant sur **OFF**
- **Mode ON/OFF** = dip-switch correspondant sur **ON**

En mode temporisé, le temps d'activation est réglable de **1 à 250 s** au moyen du trimmer **T1**.
Pour le fonctionnement impulsif réglez le trimmer **T1** sur **0 sec**.

Pour passer d'un mode de fonctionnement à l'autre (du mode temporisé au mode ON/OFF et vice versa), il est nécessaire d'éteindre et de rallumer le récepteur.

Module de mémoire codes sur le récepteur M1

Les codes sont transférés dans une mémoire non volatile type EEPROM.

L'unité est à même de gérer jusqu'à mille usagers (1000 émetteurs) avec la possibilité de mémoriser et d'effacer chaque usager. Pour chaque émetteur, il est possible de mémoriser jusqu'à un maximum de 4 fonctions. Les codes restent mémorisés même en cas de coupure de courant pour un temps illimité.

Bluetooth (seulement RVQ504C4 / RVQ508C4)

Insérer le module dans le connecteur BT (fig. 6) et charger l'application CRD ONE pour commander les relais via Bluetooth. L'application CRD ONE permet d'activer les sorties des récepteurs (Relais CHA - CHB - CHC - CHD) et de suivre l'état des entrées (ouvertes/fermées).

Signalisations sur les récepteurs

Led L1 couleur rouge – gestion usagers

- clignotement lent: mémorisation d'un usager
- clignotement rapide: effacement d'un usager
- allumée fixe: mémoire pleine

Led L2 (seulement RVQ504C4 / RVQ508C4)

- couleur verte – "ÉTAT" de l'appareil
- allumée fixe: appareil sous tension
- clignotante: absence du module de mémoire

GESTION DE L'INSTALLATION DU RÉCEPTEUR MONOCANAL RVQ504C1 / RVQ508C1

Attention! Avant d'engager la première mémorisation des émetteurs, se rappeler d'effacer entièrement la mémoire.

• Mémorisation d'un code de canal

1. Appuyer sur la touche "**P1**" et la maintenir appuyée: la LED "**L1**" se met à clignoter lentement.
2. Activer simultanément l'émetteur sur le canal à mémoriser; la LED "**L1**" reste allumée par 2 seconds pour signaler que le canal a été mémorisé. Si la LED continue à clignoter lentement, le canal a déjà été mémorisé précédemment. Il est possible de mémoriser qu'un seul canal à la fois. Pour introduire un autre canal, répéter les étapes 1 et 2 après avoir relâché la touche. Quand la mémoire des codes est pleine (1000 émetteurs mémorisés), il est possible de mémoriser un nouvel émetteur à condition d'en effacer complètement (toutes les touches) un qui se trouve en mémoire, ou toute la mémoire.

• Effacement d'un code de canal (au moyen d'un émetteur associé)

1. Appuyer deux fois de suite sur la touche "**P1**"; à la deuxième pression, maintenir la touche appuyée. La LED "**L2**" se met alors à clignoter lentement.
2. Activer l'émetteur sur le canal à effacer; la LED "**L1**" reste allumée par 2 seconds pour signaler que le canal a été effacé. Répéter les opérations des étapes 1 et 2 pour effacer d'autres canaux, après avoir relâché la touche.

• Effacement total de la mémoire codes (usagers)

- Appuyer trois fois de suite sur la touche "**P1**"; à la troisième pression, maintenir la touche appuyée. Pendant le procédé d'effacement (3-4 secondes), la LED "**L1**" reste allumée. À la fin de l'effacement, la LED clignote 3 fois; relâcher alors la touche.

GESTION DE L'INSTALLATION DU RÉCEPTEUR 4-CANAUX RVQ504C4 / RVQ508C4

Attention! Avant d'engager la première mémorisation des émetteurs, se rappeler d'effacer entièrement la mémoire.

• Mémorisation d'un code de canal

- Se placer avec l'émetteur à proximité immédiate du récepteur.
- Sur le récepteur, appuyer sur le bouton **P1 MEMO** et le garder appuyé; la led **L2** se met à clignoter lentement.
- Sur l'émetteur, appuyer une première fois sur la touche (canal) à mémoriser.
- Sur le récepteur, la led **L2** se met à clignoter rapidement.
- Sur l'émetteur, appuyer une deuxième fois sur la touche (canal) à mémoriser; la led **L2** sur le récepteur reste allumée fixe. Après quelques instants, la led **L2** s'éteint.
- Relâcher le bouton **P1 MEMO**. L'opération est terminée.

• Effacement d'un code de canal (au moyen d'un émetteur associé)

- Se placer avec l'émetteur à proximité immédiate du récepteur.
- Sur le récepteur, appuyer sur le bouton **P2 DEL** et le garder appuyé; la led **L2** se met à clignoter rapidement.
- Sur l'émetteur, appuyer sur la touche (canal) à effacer.
- Sur le récepteur, la led **L2** passe au rouge fixe. Après quelques instants, la led **L2** s'éteint.
- Relâcher le bouton **P2 DEL**. L'opération est terminée.

• Effacement total de la mémoire codes (usagers)

- Sur le récepteur, appuyer en même temps sur les boutons **P1 MEMO** et **P2 DEL** et les garder appuyés pour plus de quatre secondes.
- La led **L2** reste allumée pendant toute la durée de l'effacement, soit 3 secondes environ.
- La led **L2** clignote pendant quelques instants avant de s'éteindre.
- Relâcher les boutons. L'opération est terminée.

- **Mémorisation d'autres émetteurs (au moyen d'un émetteur déjà mémorisé)**

Ce procédé consiste en la mémorisation à distance d'un nouvel émetteur au moyen d'un autre émetteur déjà mémorisé dans l'installation. Vu qu'il n'est pas nécessaire de se placer à proximité du récepteur, ce procédé peut être effectué n'importe où (par exemple auprès d'un quelconque point de vente).

L'activation ou la désactivation du procédé de "mémorisation rapide" s'effectue au moyen du cavalier R.MEMO sur le récepteur (DIP2 S1 pour le récepteur monocanale):

- Cavalier **J3 R.MEMO** connecté: mémorisation rapide validée.
 - Cavalier **J3 R.MEMO** déconnecté: mémorisation rapide invalidée.
 - Enlever la partie supérieure des émetteurs à mémoriser et de celui qui est déjà mémorisé en faisant levier avec un tournevis, comme le montre la figure (dét. a).
 - Placer l'émetteur déjà mémorisé **A** à côté du nouvel émetteur **B** (dét. b).
 - Avec un objet pointu, appuyer et relâcher le bouton **MR** qui se trouve sur les deux émetteurs (un après l'autre ou simultanément).
 - Les leds oranges sur les deux émetteurs se mettent à clignoter lentement.
 - Sur l'émetteur **A**, appuyer sur une touche de canal qui est déjà activée sur le récepteur et la relâcher (dét. c).
 - La led du nouvel émetteur **B** reste allumée pour 3 secondes pour confirmer la mémorisation (dét. d).
- À ce stade, l'émetteur **B** est validé pour la commande du récepteur exactement comme l'émetteur **A**.

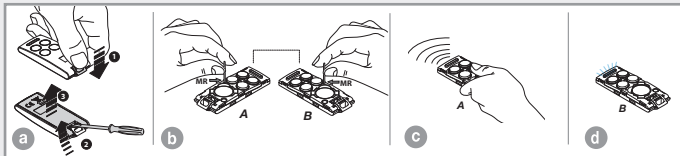

CARACTÉRISTIQUES TECHNIQUES

RÉCEPTEUR

- fréquence de réception 433,92 / 868,3 MHz
- sensibilité optimale -110 dBm 0,7µV
- modulation FSK
- impédance d'entrée antenne 50Ω
- alimentation récepteur 230Vac
- absorption au repos/avec tous les relais activés 20/40 mA
- consommation maxi. de commutation du relais avec charge résistive:
 - charge en ac-dc 5A maxi (3 A maxi RVQ504/508C1)
 - tension maximum 230V
- retard à l'excitation 80 ÷ 100 ms
- ajustement trimmer mode temporisé 0 ÷ 250 s
- température de fonctionnement -20° ... +75°C

ÉMETTEUR

- fréquence porteuse 433,92 / 868,3 MHz
- puissance émise apparente -10...-7 dBm (100-200 µW)
- modulation FM/FSK
- alimentation (pile au lithium) 3V (1 x CR2032)
- absorption 18 mA
- température de fonctionnement -10° ... +55 °C
- humidité relative <95%
- type de codage rolling code
- nbre total de combinaisons (128 bits): 2¹²⁸
- nbre de fonctions (canaux) 4
- autoextinction après au moins 20 secondes
- portée (émetteurs de poche) 100 - 150 m
- portée (émetteurs industriels) 200 m
- portée (émetteurs industriels avec antenne extérieure) 700 m

Hinweise

Das vorliegende Handbuch wendet sich an Personen, die zur Installation von **"ELEKTROGERÄTEN"** befähigt sind und setzt eine gute berufliche Kenntnis der Technik voraus. Die Verwendung und die Installation dieser Apparatur muss genau entsprechend den Angaben des Herstellers und der geltenden Sicherheitsbestimmungen durchgeführt werden. Das Gerät erfüllt die Anforderungen von **Teil 15 der FCC-Bestimmungen**. Der Betrieb unterliegt folgenden zwei Bedingungen: (1) Das Gerät darf keine schädlichen Störungen verursachen. (2) Das Gerät muss empfangene Störungen aufnehmen, einschließlich der Störungen die den Betrieb beeinträchtigen.



Achtung! – WEEE-Kennzeichnung.

Das Symbol zeigt an, dass das Produkt am Ende seines Lebenszyklus getrennt von anderen Abfällen gesammelt werden muss. Der Benutzer muss daher das Gerät in geeignete Zentren für die getrennte Sammlung von Elektronik- und Elektroschrott bringen oder um Zeitpunkt des Erwerbs eines neuen Geräts gleicher Art im Verhältnis eins zu eins beim Händler abgeben. Die geeignete getrennte Sammlung für die Zuführung zum Recycling, zur Aufbereitung und zur umweltfreundlichen Entsorgung trägt dazu bei, mögliche negative Auswirkungen auf die Umwelt und die Gesundheit zu vermeiden und fördert das Recycling der Materialien. Die widerrechtliche Entsorgung des Produkts durch den Besitzer führt zur Anwendung der von den geltenden Vorschriften im Mitgliedstaat der Europäischen Gemeinschaft vorgesehenen Verwaltungsstrafen.

Beschreibung

Die Funksteuerungssysteme im **"FM"**-Bereich besteht aus einem oder mehreren Sendern und aus einem oder mehreren Empfängern, die gemäß den spezifischen Anforderungen der Anlage kombiniert werden. Der Code wird über Funk auf dem Empfänger gespeichert. Der Empfänger kann bis zu **1000** verschiedene Codes speichern. Die Codes werden bei der Speicherung in einen nichtflüchtigen Speicher übertragen.

Wichtig: Da sich bei jedem neuen Befehl der gesendete Code ändert, erwartet der Empfänger bei einer durch eine Störung unterbrochenen Übertragung einen neuen Befehl mit einem anderen Code. Zu diesem Zweck muss die Taste des Senders losgelassen und wieder gedrückt werden.

Anwendungsmöglichkeiten

Die Funksteuerung ermöglicht die Fernbedienung elektrischer und elektronischer Geräte und findet beste Anwendung bei der Steuerung automatischer Öffnungssysteme von Alarmsystemen und bei allen Anlagen, bei denen die Inbetriebsetzung durch eine mittels hochzuverlässigen Geheimcode geschützte Fernbedienung (ohne Drähte) verlangt wird.

Sender 433 MHz	Sender 868 MHz	Beschreibung
TXQ504C2	TXQ508C2	Vorkodierter 2-Kanal Handsender
TXQ504C4	TXQ508C4	Vorkodierter 4-Kanal Handsender
TXQ504C8	TXQ508C8	Vorkodierter 8-Kanal Handsender
TXQ504BD2	TXQ508BD2	Vorkodierter 2-Kanal Transceiver
TXQ504BD4	TXQ508BD4	Vorkodierter 4-Kanal Transceiver
TXQPRO504-4	TXQPRO508-4	Vorkodierter 4-Kanal Industrie-Handsender
TXQPRO504-4A	TXQPRO508-4A	Vorkodierter 4-Kanal Industrie-Handsender + Antenne
Empfänger 433 MHz	Empfänger 868 MHz	Beschreibung
RVQ504C1	RVQ508C1	1-Kanal Empfänger - 230V
RVQ504C4	RVQ508C4	4-Kanal Außenempfänger - 230V

Speichermodul ZGB24LC64-I/P

Bestehend aus einem nicht flüchtigen EEPROM-Speicher, beinhaltet die Sendercodes und erlaubt die Speicherung von **1000** Codes. Die Codes verbleiben im Speicher auch in Abwesenheit der Stromversorgung.

Achtung! Entnahme und Einführen des Speichermoduls müssen bei ausgeschaltetem Empfänger durchgeführt werden, da sonst die darin enthaltenen Daten beschädigt werden können.

ANLAGENVORRÜSTUNG

Um die maximale Reichweite des Funksteuerungssystems zu erhalten, ist der Installationspunkt für die Antenne sorgfältig auszuwählen. Die Reichweite steht in unmittelbarem Zusammenhang mit den technischen Eigenschaften des Systems und verändert sich je nach den Eigenschaften des Installationsortes. Unter der Reichweite wird der Abstand zwischen gesendetem und richtig empfangenem Signal verstanden. Für den optimalen Betrieb der Anlage sollte die Antenne Cardin **ANS400 / ANQ800-1** verwendet werden. Die genehmigte Antenne mit einem Koaxialkabel RG58 (Impedanz 50Ω) mit einer maximalen Länge von **15 m** an den Empfänger anschließen.

Sender

Der Sender ist vorkodiert und besitzt einen integrierten Schaltkreis, der im Werk schon mit einer für jeden Sender einzigartigen Identifikationsnummer vorprogrammiert worden ist; alle für die Kodierung notwendigen Parameter befinden sich in diesem integrierten Schaltkreis. Der Sender verfügt über einen Selbstausschaltmechanismus, der nach mindestens 20 Sekunden fortlaufender Aktivierung das Gerät ausschaltet (Batteriestromersparnis).

Tastenblockierfunktion

- Der Sender hat die Möglichkeit des Aufrufs der Tastenblockierfunktion. Dieser Modus schützt das Gerät vor zufälligen (ungewollten) Einschaltungen;
- Für die Aktivierung der Funktion **"MR"** für 8 Sekunden gedrückt halten solange die orange Led blinkt. Für die Ausführung eines Befehls muss dann drei Mal nacheinander die gewünschte Taste gedrückt werden;
- Für die Rücksetzung der Standardfunktion **"MR"** für 8 Sekunden gedrückt halten, bis die orange Led blinkt.

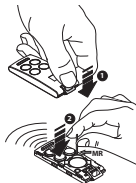

Bidirektionale Sender

Bidirektionale Sender sind zur Bestätigung der Befehlsausführung mit einem akustischen Signal sowie mit einer roten und grünen LED ausgestattet, die den Status der Relais in den Empfängern anzeigen (Grün offen, Rot geschlossen).

Befestigung Außenempfänger IP55 (Abb. 4)

Die 4 Befestigungslöcher wie in der Abbildung (Detail 2) gezeigt mit einem Schraubenzieher oder einem ähnlichen Werkzeug öffnen. Nachdem die vier Befestigungspunkte mit Hilfe des Gehäuses an der Wand markiert wurden, sind die Bohrungen vorzunehmen (Detail 3-4). Das Gehäuse mit den vier selbstschneidenden Schrauben M4,8 befestigen (Detail 5). Nach der Befestigung die Schraubenabdeckkappen einsetzen. Die Rohrverschraubungsabdeckkappen abnehmen und die beiden Rohrverschraubungen wie in Detail 6 gezeigt einführen.

Anschluss der Empfänger (Abb. 5/6)

RVQ504C1 / RVQ508C1 sind ausgerüstet mit einer 6-Wege-Klemmenleiste mit Stromversorgung **230Vac** zwischen den Klemmen 1 und 2.

RVQ504C4 / RVQ508C4 sind ausgerüstet mit einer 18-Wege-Klemmenleiste mit Stromversorgung **230Vac** zwischen den Klemmen 2 und 3.

Einrichten des 1-Kanal-Empfängers RVQ504C1 / RVQ508C1 (Abb. 5)

Der Empfänger kann über Dip-Switch S1 in den folgenden Betriebsmodi konfiguriert werden:

Dip 1 Memo Radio		Dip 2 Relais On/Off		Dip 3 Zeitrelais		Dip 4 Relais Aktivierungszeit max. 255 s	
ON	freigeschaltet	ON	freigeschaltet	ON	freigeschaltet	ON	Zeitählung freigeschaltet
OFF	gesperrt	OFF	gesperrt	OFF	gesperrt	OFF	Zeitählung gesperrt

Um die Aktivierungszeit des Relais einzustellen, Dip 4 auf Position 'ON' stellen; 'P1' drücken (LED 'L1' blinkt und die Zeitählung beginnt); 'P1' wieder drücken (LED 'L1' leuchtet weiter und die Zeitählung endet); Dip 4 auf Position 'OFF' stellen.

Feste Ausgangsrelais RVQ504C4 / RVQ508C4 (Abb. 6)

Die 4 Ausgangsrelais können über Dip-Switch S1 (Dip1 = CHA - Dip2 = CHB - Dip3 = CHC - Dip4 = CHD) in den folgenden Betriebsmodi konfiguriert werden:

- Zeitgesteuerte Modalität = zugehöriger Dip-Schalter auf OFF

- Modalität ON/OFF = zugehöriger Dip-Schalter auf ON

Im zeitgesteuerten Modus kann die Aktivierungszeit mit dem T1-Trimmer von 1 bis 250 s eingestellt werden. Um den Impulsbetrieb zu aktivieren, stellen Sie den Trimmer T1 auf 0 s.

Für die Änderung der Betriebsart (von zeitgesteuerte Modalität auf ON/OFF und umgekehrt) muss die feste Empfänger aus- und wieder eingeschaltet werden.

Code-Speichermodul auf dem Empfänger M1

Die Codes werden in einen nichtflüchtigen EEPROM-Speicher eingegeben. Die Einheit kann bis zu eintausend Benutzer (1000 Sender) steuern, wobei die Möglichkeit besteht, jeden einzelnen Benutzer zu speichern und zu löschen. Für jeden Sender können maximal 4 Funktionen gespeichert werden. Die eingegebenen Codes bleiben auch bei fehlender Stromversorgung ohne Zeitbegrenzung gespeichert.

Bluetooth (nur RVQ504C4 / RVQ508C4)

Durch Einstecken des Moduls in den BT-Stecker (Abb. 5) und Herunterladen der Anwendung CRD ONE können die Relais über Bluetooth gesteuert werden. Mit der Anwendung CRD ONE können die Ausgänge der Empfänger (Relais CHA - CHB - CHC - CHD) aktiviert und der Status der Eingänge (offen/geschlossen) überwacht werden.

Kontrollleuchten auf dem Empfänger:

Rote Led L1 – Verwaltung der Benutzer

- Langsames Blinken: Speicherung eines einzelnen Benutzers
- Schnelles Blinken: Löschung eines einzelnen Benutzers
- Dauerleuchtend = Speicher voll

Grüne Led L2 (nur RVQ504C4 / RVQ508C4)

- "STATUS" des Gerätes
- Dauerleuchtend: Gerät mit Strom versorgt
- Blinkend: Fehlen des Speichermoduls

ANLAGENVERWALTUNG DES 1-KANAL-EMPFÄNGERS (RVQ504C1 / RVQ508C1)

Achtung! Vor der Speicherung des ersten Senders Speicher vorher vollkommen löschen.

• Speicherung eines Kanalcodes

1. Die Taste "P1" drücken und gedrückt halten: Die LED "L1" blinkt langsam.
2. Den Sender gleichzeitig auf dem zu speichernden Kanal aktivieren. Die LED "L1" leuchtet für 2 Sekunden und zeigt die Speicherung des Kanals an. Wenn die LED weiterhin langsam blinkt, bedeutet dies, dass der Kanal schon zuvor gespeichert worden ist. Die Kanäle müssen jeweils einzeln gespeichert werden. Zur Eingabe des nächsten Kanals müssen die Schritte 1 und 2 nach dem Loslassen der Taste wiederholt werden. Wenn der Codespeicher voll ist (1000 gespeicherte Sender) kann ein neuer Sender nur nach vorheriger, vollständiger Löschung (alle Tasten) eines gespeicherten Senders oder nach der Löschung des gesamten Speichers gespeichert werden.

• Löschung eines Kanalcodes (einen zugehörigen Sender)

1. Die Taste "P1" zweimal drücken und beim zweiten Mal gedrückt halten. Die LED "L1" blinkt nun in kurzen Abständen.
2. Den Sender auf dem zu löschenden Kanal aktivieren. Die LED "L1" leuchtet für 2 Sekunden und zeigt die Löschung des Kanals an.
Nach dem Loslassen der Taste die Schritte 1 und 2 zur Löschung der anderen Kanäle wiederholen.

• Vollständige Löschung des Codespeichers (Benutzer)

3-mal die Taste "P1" drücken und beim 3. Mal die Taste gedrückt halten: Die LED "L1" leuchtet nun ohne Unterbrechung während des Löscherfahrens (3-4 Sekunden). Bei Abschluss des Löscherfahrens blinkt die LED 3-mal; jetzt die Taste loslassen.

ANLAGENVERWALTUNG DES 4-KANAL-EMPFÄNGERS (RVQ504C4 / RVQ508C4)

Achtung! Vor der Speicherung des ersten Senders Speicher vorher vollkommen löschen.

• Speicherung eines Kanalcodes

- Sich mit dem Sender in der Nähe des Empfänger positionieren.
- Auf dem Empfänger die Taste **P1 MEMO** drücken und gedrückt halten; die Led **L2** blinkt langsam.
- Auf dem Sender ein die zu speichernde Taste (Kanal) drücken.
- Auf dem Empfänger fängt die Led **L2** an, schnell zu blinken.
- Auf dem Sender ein zweites Mal die zu speichernde Taste (Kanal) drücken; die Led **L2** auf dem Empfänger leuchtet durchgehend.
Nach einigen Augenblicken schaltet sich die Led **L2** aus.
- Die Taste **P1 MEMO** loslassen. Der Arbeitsgang ist abgeschlossen.

• Löschung eines Kanalcodes (einen zugehörigen Sender)

- Sich mit dem Sender in der Nähe des Empfänger positionieren.
- Auf dem Empfänger die Taste **P2 DEL** drücken und gedrückt halten; die Led **L2** blinkt schnell.
- Auf dem Sender die zu löschende Taste (Kanal) drücken.
- Auf dem Empfänger leuchtet die Led **L2** durchgehend rot.
Nach einigen Augenblicken schaltet sich die Led **L2** aus.
- Die Taste **P2 DEL** loslassen. Der Arbeitsgang ist abgeschlossen.

• Vollständige Löschung des Codespeichers (Benutzer)

- Auf dem Empfänger die beiden Tasten **P1 MEMO - P2 DEL** für mehr als vier Sekunden gleichzeitig gedrückt halten.
- Die Led **L2** bleibt für die gesamte Dauer der Löschung für ca. 3 Sekunden eingeschaltet.
- Die Led **L2** blinkt für einige Augenblicke und schaltet sich dann aus.
- Die Tasten loslassen. Der Arbeitsgang ist abgeschlossen.

• Freischaltung neuer Sender über bereits gespeicherte Sender

Bei diesem Verfahren wird ein neuer Sender aus einer Fernposition mit Hilfe eines anderen, bereits in der Anlage gespeicherten Senders freigeschaltet.

Da keine Empfänger vorhanden sein müssen, kann dieses Verfahren an jedem Ort entfernt von der Anlage erfolgen (zum Beispiel im Verkaufspunkt Ihres Vertrauens).

Die Freischaltung für das "Schnellspeicherverfahren" wird auf dem festen Empfänger über das Einsetzen oder Entfernen des Jumpers R.MEMO aktiviert oder deaktiviert (DIP S1 für der1-Kanal-Empfänger:

- Jumper **J3 R.MEMO** eingesetzt: Schnellspeicherung freigeschaltet
 - Jumper **J3 R.MEMO** entfernt: Schnellspeicherung gesperrt.
 - Die obere Verschaltung der zu speichernden Sender und des schon gespeicherten Senders mit einer Hebelbewegung entfernen (siehe Abbildung, Detail a).
 - Den schon auf dem Empfänger gespeicherten Sender **A** neben den neuen Sender **B** legen (Detail b).
 - Mit einem geeigneten spitzen Gegenstand die Taste **MR** auf beiden Sendern drücken und loslassen (hintereinander oder gleichzeitig).
 - Die orangefarbenen Led der beiden Sender blinken langsam.
 - Auf Sender **A** eine schon auf dem Empfänger aktivierte Kanaltaste drücken und dann loslassen (Detail c).
 - Die Led des neuen Senders **B** leuchtet nun ohne Unterbrechung für 3 Sekunden, um den erfolgten Lernvorgang zu bestätigen (Detail d).
- Der Sender **B** ist genau wie der Sender **A** für die Steuerung des Empfängers freigeschaltet.

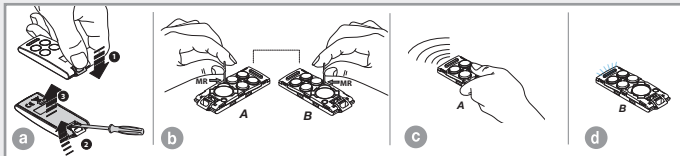

TECHNISCHE DATEN

EMPFÄNGER

- Empfangsfrequenz	433,92 / 868,3 MHz
- Ansprechempfindlichkeit (eines erfolgreichen Signals).....	-110dBm 0,7µV
- Modulation	FSK
- Eingangsimpedanz Antenne.....	50Ω
- Stromversorgung Empfänger.....	230Vac
- Ruheaufnahme/ Aufnahme mit aktivierten Relais.....	20/40 mA
- vom Relais umschaltbare Höchstleistung mit Belastungswiderstand: Belastung bei Wechselstrom	5A max (3 A max RVQ504/508C1)
Höchstspannung	230V
- Verzögerung bei Relaisaktivierung.....	80 ÷ 100 ms
- Trimmer-Einstellbereich	0 ÷ 250 s
- Betriebstemperatur.....	-20° ...+75°C

SENDER

- Trägerfrequenz	433,92 / 868,3 MHz
- Scheinstrahlungsleistung	-10...-7dBm (100-200 µW)
- Modulation	FM/FSK
- Versorgung (Lithium-Batterie)	3V (1 x CR2032)
- Aufnahme.....	18 mA
- Betriebstemperatur.....	-10° ...+55 °C
- Relative Feuchtigkeit	<95%
- Kodierungsart	Rolling code
- Anzahl aller Kombinationsmöglichkeiten (128 bit)	2 ¹²⁸
- Anzahl der Kanäle.....	4
- Selbstausschaltung	nach mindestens 20 Sekunden
- Reichweite (Taschensender)	100 - 150 m
- Reichweite (Industriesender).....	200 m
- Reichweite (Industriesender mit Antenne).....	700 m

ADVERTENCIAS

Este manual se dirige a personas habilitadas para la instalación de “**aparatos utilizadores de energía eléctrica**” y exige el buen conocimiento de la técnica, realizada profesionalmente. El uso y la instalación de este equipo debe cumplir estrictamente con las indicaciones facilitadas por el fabricante y las normas de seguridad vigentes. El aparato respeta la **Parte 15** de los reglamentos **FCC** y su operación está sujeto a las siguientes dos condiciones: (1) este aparato no debe provocar interferencias dañinas y (2) debe tolerar cualquier interferencia recibida, incluyendo interferencias que puedan provocar un funcionamiento no deseado.



¡Atención! - Marcación WEEE.

El símbolo indica que, una vez terminada su vida útil, este producto debe ser recogido por separado de los demás residuos. Por lo tanto, el usuario deberá entregar el equipo en los centros de recogida selectiva especializados en residuos electrónicos y eléctricos, o bien volverlo a entregar al revendedor al momento de comprar un equipo nuevo equivalente, en razón de uno comprado y uno retirado. La recogida selectiva destinada al reciclado, al tratamiento y a la gestión medioambiental compatible contribuye a evitar los posibles efectos negativos para el medio ambiente y la salud, y favorece el reciclado de los materiales. La gestión abusiva del producto por parte del poseedor implica la aplicación de las sanciones administrativas previstas por la normativa vigente en el Estado comunitario al que pertenece.

Descripción

Los sistemas de mando a distancia están compuestos por uno o más transmisores y por uno o más radio programadores que se combinarán en función de las exigencias específicas de la instalación. En el radio programador se pueden almacenar hasta **1000** códigos diferentes. Durante la fase de memorización, los códigos se transfieren a una memoria no volátil.

Importante: Puesto que el código transmitido cambia para cada mando, si la transmisión es interrumpida por algún parásito, el receptor espera un código diferente, por tanto para restablecer el mando es necesario soltar y volver a presionar la tecla del transmisor.

Posibilidad de empleo

El radiomando permite la activación a distancia de equipos eléctricos y electrónicos, y su mejor utilización consiste en el mando de aperturas automatizadas, sistemas de alarma y en todas las instalaciones donde se requiere la activación a distancia (inalámbrica) protegida por un código secreto de gran fiabilidad.

Transmisores 433 MHz	Transmisores 868 MHz	Descripción
TXQ504C2	TXQ508C2	Emisores precodificados de 2 funciones
TXQ504C4	TXQ508C4	Emisores precodificados de 4 funciones
TXQ504C8	TXQ508C8	Emisores precodificados de 8 funciones
TXQ504BD2	TXQ508BD2	Transceptores precodificados de 2 funciones
TXQ504BD4	TXQ508BD4	Transceptores precodificados de 4 funciones
TXQPRO504-4	TXQPRO508-4	Emisores industriales precodificados 4 funciones
TXQPRO504-4A	TXQPRO508-4A	Emisores industriales precodificados 4 funciones + antena
Receptores 433 MHz	Receptores 868 MHz	Descripción
RVQ504C1	RVQ508C1	Receptores 1 canal - 230V
RVQ504C4	RVQ508C4	Receptores en caja 4 canales - 230V

Módulo de memoria ZGB24LC64-I/P

Constituido de memoria no volátil de tipo EEPROM, lleva los códigos de los transmisores y permite almacenar en la memoria 1000 códigos. Los códigos permanecen en el módulo incluso en ausencia de alimentación eléctrica.

¡Atención! La extracción e inserción del módulo de memoria deben realizarse con el receptor apagado, pues se podrían corromper los datos allí contenidos.

PREDISPOSICIÓN DE LA INSTALACIÓN

Para obtener el alcance máximo del sistema de radiomando, es importante elegir con cuidado el punto de instalación de la antena. El alcance depende mucho de las características técnicas del sistema y varía según las características del lugar de ubicación. Por alcance se entiende la distancia entre la señal transmitida y la señal recibida correctamente. Se aconseja el uso de la antena Cardin **ANS400 / ANQ800-1** para obtener el mejor funcionamiento posible del sistema. Conectar al receptor la antena sintonizada con un cable coaxial RG58 (impedancia **50Ω**) longitud máxima **15 m**.

Transmisor

El transmisor está **codificado previamente** y utiliza un circuito integrado programado en fábrica, con un número de identificación único para cada transmisor; todos los parámetros necesarios para la codificación están en este circuito integrado. El transmisor posee un mecanismo de auto-apagado después de 20 segundos como mínimo de activación continua (para limitar el consumo de la batería).

Función de bloqueo de las teclas

- El transmisor tiene la posibilidad de activar la función de bloqueo de las teclas, modalidad que protege el aparato contra las activaciones casuales (involuntarias);
 - para activar la función, mantener pulsado **"MR"** durante 8 segundos, hasta que el led anaranjado empieza a centellear; ahora, para accionar un mando será necesario pulsar tres veces consecutivas la tecla deseada;
 - para restablecer la función estándar mantener pulsado **"MR"** durante 8 segundos, hasta que el led anaranjado empieza a centellear.



Transmisores bidireccionales

Los transmisores bidireccionales están equipados con señalización acústica para confirmar la ejecución del comando y señalización visual con LED rojo y verde indicando el estado de los relés en los receptores (verde abierto, rojo cerrado).

Fijación del receptor en la caja IP55 (fig. 4)

Abir los 4 agujeros de fijación como se indica en la figura (det. 2) usando un destornillador o una herramienta análoga. Una vez trazados los cuatro puntos de fijación en la pared con la ayuda de la caja, taladrar los agujeros (det. 3-4). Fijar el contenedor usando los cuatro tornillos autoenroscantes M4,8 (det. 5). Terminada la fijación, introducir los tapones que cubren los tornillos. Quitar los tapones de cobertura e introducir los dos prensatubos como se muestra en el detalle 6.

Conexión del receptor (fig. 5/6)

RVQ504C1 / RVQ508C1 disponen de una placa de bornes de 6 vías, alimentación **230Vac** entre los bornes 1 y 2.

RVQ504C4 / RVQ508C4 disponen de una placa de bornes de 18 vías, alimentación **230Vac** entre los bornes 2 y 3.

Configuración del receptor monocanal RVQ504C1 / RVQ508C1 (fig. 5)

El receptor puede configurarse mediante dip-switch **S1** en los siguientes modos de funcionamiento:

dip 1		dip 2		dip 3		dip 4	
Memo radio		Relé On/Off		Relé temporizada		Tiempo de activación max. 255 s	
ON	habilitada	ON	habilitada	ON	habilitada	ON	cuenta habilitada
OFF	deshabilitada	OFF	deshabilitada	OFF	deshabilitada	OFF	cuenta deshabilitada

Para configurar el tiempo, mueva el Dip 4 a la posición '**ON**'; presione la tecla '**P1**' (el LED '**L1**' parpadeará y comenzará la cuenta de tiempo); presione la tecla '**P1**' nuevamente (el LED '**L1**' permanece encendido fijo y finaliza la cuenta de tiempo); mueva el Dip 4 a la posición '**OFF**'.

Relés fijos de salida RVQ504C4 / RVQ508C4 (fig. 6)

Los relés de salida pueden configurarse mediante dip-switch **S1** (Dip1 = CHA - Dip2 = CHB - Dip3 = CHC - Dip4 = CHD) en los siguientes modos de funcionamiento:

- **Modalidad temporizada = dip-switch correspondiente en OFF.**
- **Modalidad ON/OFF = dip-switch correspondiente en ON**

En la modalidad temporizada, el tiempo de activación se puede regular con el trimmer **T1** de **1 a 250 s**. Para habilitar el modalidad impulsiva, ajuste el Trimmer **T1** a **0 s**.

Para cambiar la modalidad de funcionamiento (de temporizado a ON/OFF y viceversa) es preciso apagar y volver a encender la unidad transceiver fija.

Módulo de memoria códigos en el receptor M1

Los códigos se ingresan en una memoria no volátil de tipo EEPROM.

La unidad puede controlar hasta mil usos (1000 transmisores) con posibilidad de poder memorizar y cancelar cada uno de los usos. Para cada transmisor es posible memorizar un máximo de 4 funciones. Los códigos ingresados se mantienen también en ausencia de alimentación sin límites de tiempo.

Bluetooth (RVQ504C4 / RVQ508C4)

Introduciendo el módulo en el conector BT (fig. 6) y descargando la aplicación CRD ONE es posible controlar los relés por Bluetooth. La aplicación CRD ONE permite activar las salidas de los receptores (Relés CHA - CHB - CHC - CHD) y monitorear el estado de las entradas (abierta/cerrada).

SEÑALES EN LOS RECEPTORES

Led L1 color rojo - gestión usuarios

- relampagueo lento: memorización individual usuario
- relampagueo rápido: cancelación individual usuario
- luz encendida fija: memoria completamente ocupada

Led L2 (solo RVQ504C4 / RVQ508C4)

- color verde - "ESTADO" del aparato
- encendido fijo: aparato alimentado
- relampagueante: ausencia del módulo de memoria

OPERACIONES DE GESTIÓN DE LA INSTALACIÓN RECEPTOR MONOCANAL (RVQ504C1 / RVQ508C1)

¡Cuidado! Antes de proceder a la primera memorización de los transmisores, hay que acordarse de borrar enteramente la memoria.

• Memorización de un código canal

1. Apretar y mantener apretada "**P1**"; "**L1**" parpadea lentamente.
2. Activar a la vez el transmisor en el canal que se ha de memorizar, el indicador "**L1**" permanece encendido para 2 segundos evidenciando que el canal ha sido memorizado; si el indicador sigue parpadeando lentamente, quiere decir que el canal ha sido ya memorizado en precedencia. Sólo se puede memorizar un canal cada vez. Para introducir un canal sucesivo repetir los puntos 1 y 2 después de haber soltado la tecla. Cuando la memoria códigos ha sido completada (1000 transmisores memorizados) es posible la memorización de un nuevo transmisor solamente después de haber cancelado completamente (todas las teclas) uno existente o mediante la cancelación completa de la memoria.

• Cancelación de un código canal (mediante un transmisor asociado)

1. Apretar dos veces la tecla "**P1**"; en la segunda presión mantener apretada la tecla: el indicador "**L1**" parpadea con impulsos breves.
2. Activar el transmisor en el canal que se ha de cancelar el indicador "**L1**" permanece encendido para 2 segundos evidenciando que el canal ha sido cancelado.
Repetir los puntos 1 y 2 para cancelar otros canales después de haber soltado la tecla.

• Cancelación completa de la memoria códigos (usuarios)

- Apretar 3 veces la tecla "**P1**"; cuando se presione por tercera vez mantener apretada la tecla. Durante el proceso de cancelación (3-4 segundos) el indicador "**L1**" permanece encendido. Al final de la cancelación el indicador parpadea 3 veces.

OPERACIONES DE GESTIÓN DE LA INSTALACIÓN RECEPTOR 4 CANALES (RVQ504C4 / RVQ508C4)

¡Cuidado! Antes de proceder a la primera memorización de los transmisores, hay que acordarse de borrar enteramente la memoria.

• Memorización de un código canal

- Colocarse con el transmisor cerca del receptor.
- En el receptor pulsar y mantener pulsada la tecla **P1 MEMO**: el led **L2** relampaguea lentamente.
- En el transmisor pulsar la tecla (canal) por memorizar.
- En el receptor el led **L2** empieza a relampaguear rápidamente.
- En el transmisor pulsar una segunda vez la tecla (canal) por memorizar: el led **L2** en la unidad fija se presenta con luz fija.
Después de algunos instantes, el led **L2** se apaga.
- Soltar la tecla **P1 MEMO**. Operación completada.

• Cancelación de un código canal (mediante un transmisor asociado)

- Colocarse con el transmisor cerca del receptor.
- En el receptor pulsar y mantener pulsada la tecla **P2 DEL**: el led **L2** relampaguea rápidamente.
- En el transmisor pulsar la tecla (canal) por cancelar.
- En el receptor pulsar el led **L2** se pone con luz roja fija.
Después de algunos instantes, el led **L2** se apaga.
- Soltar la tecla **P2 DEL**. Operación completada.

• Cancelación completa de la memoria códigos (usuarios)

- En el receptor mantener pulsadas ambas teclas **P1 MEMO - P2 DEL** durante más de 4 segundos.
- El led **L2** queda encendido durante todo el tiempo de la cancelación, 3 segundos aproximadamente.
- El led **L2** relampaguea durante algunos instantes y luego se apaga.
- Soltar las teclas. Operación completada.

• **Habilitación de nuevos transmisores mediante transmisores ya memorizados**

Este procedimiento consiste en la habilitación de un nuevo transmisor desde la estación remota mediante la ayuda de otro transmisor ya memorizado en la instalación. Visto que no se requiere la presencia del receptor, este procedimiento puede verificarse en cualquier lugar lejos de la instalación (por ejemplo en su punto de venta de confianza).

La habilitación al procedimiento de "memorización rápida" se activa o desactiva en el receptor mediante la conexión/desconexión del puente R.MEMO (DIP2 S1 para el receptor monocanal):

- Puente **J3 R.MEMO** conectado: memorización rápida habilitada
 - Puente **J3 R.MEMO** desconectado: memorización rápida deshabilitada.
- Quitar la carcasa superior de los transmisores que se han de memorizar y del ya memorizado haciendo palanca como se ilustra en la figura (det. a).
 - Acercar el transmisor **A**, ya memorizado en el receptor, al transmisor **B** (det. b).
 - Con un objeto puntiagudo apropiado, pulsar y soltar la tecla **MR** en los dos transmisores (en secuencia o simultáneamente).
 - Los led anaranjados de los transmisores relampaguean lentamente.
 - Pulsar y soltar en el transmisor **A** una tecla de canal ya activa en el receptor (det. c).
 - El led del nuevo transmisor **B** permanece encendido por tres segundos para confirmar la memorización (detalle d).
- El transmisor **B** está habilitado para el mando del receptor exactamente como el transmisor **A**.

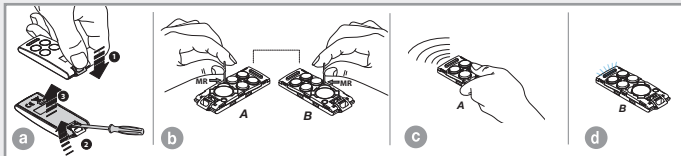

CARACTERÍSTICAS TÉCNICAS

RECEPTOR

- frecuencia de recepción 433,92 / 868,3 Mhz
- sensibilidad (para señal a buen fin) -110dBm 0,7 μ V
- modulación FSK
- impedancia de entrada antena 50 Ω
- alimentación receptor 230Vac
- absorción descanso con 4 relés excitados 20/40 mA
- potencia máxima conmutable del relé con carga resistiva:
 - carga en ac-dc 5A max (3 A max RVQ504/508C1)
 - tensión máxima 230V
- retraso a la excitación del relé 80 \div 100 ms
- ajustamiento trimmer modalidad temporizada 0 \div 250 s
- temperatura de funcionamiento -20° ... +75°C

TRANSMISOR

- frecuencia de transmisión 433,92 / 868,3 Mhz
- potencia aparente irradiada -10...-7 dBm (100-200 μ W)
- modulación FM/FSK
- alimentación (batería de litio) 3V (1 x CR2032)
- absorción 18 mA
- temperatura de funcionamiento -10...+55°C
- humedad relativa <95%
- tipo de código rolling code
- n° de combinaciones totales (128 bit) 2¹²⁸
- n° de funciones (canales) 4
- autoapagado después de 20 segundos como mínimo
- alcance (transmisores de bolsillo) 100 - 150 m
- alcance (transmisores industriales) 200 m
- alcance (transmisores industriales con antena) 700 m

Belangrijke aanwijzingen

Deze gebruiksaanwijzing is bestemd voor personen die bevoegd zijn om "**Energieverbruikende apparaten**" te installeren en vereist goede kennis van techniek, uitgeoefend op professionele wijze. Tijdens het gebruik en de installatie van dit apparaat moeten de door de fabrikant verstrekte aanwijzingen en de geldige veiligheidsvoorschriften zorgvuldig in acht genomen worden.

Dit apparaat voldoet aan **Deel 15** van de **FCC-voorschriften** en de werking is onderhevig aan de volgende twee voorwaarden: (1) dit apparaat mag geen schadelijke storing veroorzaken en (2) dit apparaat moet bestand zijn tegen externe storing, inclusief storing die een ongewenste werking tot gevolg kan hebben.



Let op! - WEEE-markering.

Dit symbool geeft aan dat het product aan het einde van zijn levensduur gescheiden afgedankt moet worden. De gebruiker is derhalve verplicht het product naar een geschikte locatie voor de gescheiden inzameling van elektronische en elektrische goederen te brengen of, indien de gebruiker voornemens is het product te vervangen door een nieuwe, equivalente versie van hetzelfde product, het terug te zenden naar de fabrikant. Goede gescheiden inzameling en milieuvriendelijke behandeling en verwijdering helpen negatieve gevolgen voor het milieu en, dientengevolge, de gezondheid te voorkomen en dragen bij tot het hergebruik van materialen. Illegaal afdanken van dit product door de eigenaar kan leiden tot strafvervolging ingevolge de wetgeving en normen van de lidstaat in kwestie.

Beschrijving

Het "**FM**" radiobesturingssysteem bestaat uit één of meer zenders en één of meer ontvangers die gecombineerd worden op basis van de specifieke installatietechnische vereisten. In de ontvanger kunnen maximaal **1000** verschillende codes in het geheugen vastgelegd worden; de codes worden tijdens het vastleggen in het geheugen overgezet naar een niet-vluchtig geheugen.

Belangrijk: Aangezien de gezonden code bij elke besturing verandert verwacht de ontvanger op het moment dat de overdracht door een storing wordt onderbroken een andere code; om de besturing te herstellen moet de knop op de zender losgelaten worden en opnieuw ingedrukt worden.

Toepassingsmogelijkheden

De radiobesturing waarmee elektrische en elektronische apparaten op afstand ingeschakeld kunnen worden, kan het beste toegepast worden bij het bedienen van automatische openingssystemen, alarmsystemen en alle installaties waarbij (draadloze) afstandsbesturing vereist is, beveiligd met een zeer betrouwbare geheime code.

Zendermodellen 433 MHz	Zendermodellen 868 MHz	Beschrijving
TXQ504C2	TXQ508C2	Voorgecodeerde 2-kanaals zenders
TXQ504C4	TXQ508C4	Voorgecodeerde 4-kanaals zenders
TXQ504C8	TXQ508C8	Voorgecodeerde 8-kanaals zenders
TXQ504BD2	TXQ508BD2	Voorgecodeerde 2-kanaals transceivers
TXQ504BD4	TXQ508BD4	Voorgecodeerde 2-kanaals transceivers
TXQPRO504-4	TXQPRO508-4	4-kanaals industriële zenders
TXQPRO504-4A	TXQPRO508-4A	4-kanaals industriële zenders met externe antenne
Ontvangermodellen 433 MHz	Ontvangermodellen 868 MHz	Beschrijving
RVQ504C1	RVQ508C1	1-kanaal ontvanger - 230V
RVQ504C4	RVQ508C4	4-kanaals ontvanger in kast - 230V

Geheugenmodule ZGB24LC64-I/P

Bestaat uit een niet-vluchtig geheugen type EEPROM, bevat de codes van de zenders en maakt het mogelijk om **1000** codes in het geheugen vast te leggen. De codes worden in de module vastgehouden ook als de stroom uitvalt.

Opgelet! Het verwijderen en plaatsen van de geheugenmodule moet gedaan worden terwijl de programmeerbare radiobesturing uit is, anders gaan de gegevens die erin staan verloren.

VOORBEREIDING VAN DE INSTALLATIE

Om het maximale bereik van het radiobesturingssysteem te verkrijgen is het verstandig om het installatiepunt van de antenne met zorg uit te kiezen. Het bereik is nauw verbonden met de technische eigenschappen van het systeem en verandert op basis van de kenmerken van de plaats waar het systeem opgesteld wordt. Met bereik wordt de nuttige werkingsafstand tussen de zender en de ontvanger bedoeld als de antenne is geïnstalleerd en gemeten in een vrije ruimte. Er wordt geadviseerd om de antenne Cardin **ANS400/ANQ800-1** te gebruiken om een optimale werking van de installatie te verkrijgen. Sluit de afgestemde antenne met een coaxkabel RG58 (impedantie 50Ω) max. lengte **15 m** aan op de ontvanger.

Zender

De zender is voorgecodeerd en maakt gebruik van een geïntegreerd circuit dat in de fabriek geprogrammeerd is met een identificatienummer dat uniek is voor elke zender; alle benodigde parameters voor de codering staan in dit geïntegreerde circuit. De zender is voorzien van een automatisch uitschakelmechanisme nadat hij minimaal 20 seconden continu ingeschakeld is geweest (om het verbruik van de batterij te beperken).

Toetsvergrendelfunctie

- De zender heeft de mogelijkheid om de toetsvergrendelfunctie in te stellen, een modus die het apparaat tegen onverhoedse (onvrijwillige) inschakeling beschermt:
 - om de functie in te schakelen houdt u **"MR"** 8 seconden ingedrukt zolang de oranje led knippert; nu moet u om een besturing uit te voeren drie keer achter elkaar op de gewenste knop drukken;
 - om de standaard functie weer in te stellen houdt u **"MR"** 8 seconden ingedrukt zolang de oranje led knippert.

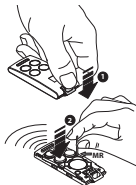

Bidirectionele zenders

De bidirectionele zenders zijn voorzien van een akoestisch waarschuwingssysteem om te bevestigen dat het commando uitgevoerd is en van een visueel waarschuwingssysteem met een rode en groene led die de staat van de relais van de ontvangers aangeeft (groen = open, rood = gesloten).

BEVESTIGEN VAN DE ONTVANGER IN IP55 KAST (afb. 4)

Maak de 4 bevestigingsgaten open zoals getoond op de afbeelding (det. 2), gebruik daarbij een schroevendraaier of soortgelijk gereedschap. Nadat u de vier bevestigingspunten met behulp van de doos op de muur afgetekend heeft boort u de gaten (det. 3-4). Bevestig de behuizing met de vier zelftappende schroeven M4.8 (det. 5). Breng na het bevestigen de schroefafdekkoppen aan. Verwijder de afdekkoppen van de klemkoppelingen en breng de twee klemkoppelingen aan zoals getoond bij detail 6.

Ontvanger elektrische aansluiting (afb. 5/6)

RVQ504C1/RVQ508C1 zijn voorzien van een 6-weg klemmenbord met **230Vac** tra i morsetti 1 e 2.

RVQ504C4/RVQ508C4 zijn voorzien van een 18-weg klemmenbord met **230Vac** voeding tussen de klemmen 2 en 3.

Opzetten de ontvanger met 1 kanaal RVQ504C1 / RVQ508C1 (afb. 5)

De ontvanger kan worden ingesteld via de dip-schakelaars **S1** als volgt:

dip 1		Memo radio		dip 2		Relais On/Off		dip 3		Tijdrelais		dip 4		Timerinstelling max. 255 s	
ON		geactiveerd		ON		geactiveerd		ON		geactiveerd		ON		Timerinstelling geactiveerd	
OFF		gedeactiveerd		OFF		gedeactiveerd		OFF		gedeactiveerd		OFF		Timerinstelling gedeactiveerd	

Om de activeringstijd te stellen zet Dip 4 in positie '**ON**'; druk op '**P1**' (LED '**L1**' gaat knipperen en het tellen van de tijd begint); druk op '**P1**' opnieuw (LED '**L1**' blijft branden en het aftellen van de tijd wordt beëindigd); zet Dip 4 in positie '**OFF**'.

Vaste positie uitgangsrelais RVQ504C4 / RVQ508C4 (afb. 6)

vlakbij de relais: de 4 uitgang relais kunnen worden ingesteld via de dip-schakelaars (Dip1 = CHA – Dip2 = CHB – Dip3 = CHC – Dip4 = CHD) als volgt:

- **Tijdgestuurde modules = bijbehorende dip-schakelaar op UIT/OFF zetten**
- **ON/OFF kanaal modules = bijbehorende dip-schakelaar op ON / AAN zetten.**

In de timermodus is de inschakeltijd instelbaar met de trimmer **T1** van **1 tot 250 seconden**.

Stel de trimmer **T1** in op **0** seconden om de puls functie te activeren.

Om de relais functie modus (van tijdgestuurde werking naar ON/OFF en andersom) te wijzigen dient de ontvanger uitgeschakeld worden en herstart.

Codegeheugenmodule op de ontvanger M1

De codes worden in een niet-vluchtig geheugen type EEPROM ingegeven.

De unit kan maximaal duizend verbruikers besturen (1000 zenders) met de mogelijkheid om elke afzonderlijke verbruiker in het geheugen vast te leggen of te wissen. Voor elke zender is het mogelijk om een maximum van 4 functies in het geheugen vast te leggen: A - B - C - D.

Bluetooth (RVQ504C4 / RVQ508C4)

Door de module in de stekkerverbinding BT te steken (afb. 5) en de CRD ONE app te downloaden is het mogelijk om de relais via Bluetooth te bedienen. Met de CRD ONE app is het mogelijk om de uitgangen van de ontvangers te activeren (relais CHA - CHB - CHC - CHD) en de staat van de ingangen (open/gesloten) te controleren.

Signaleringen op de ontvangers

Led L1 roodkleurig - besturing van de verbruikers

- langzaam knipperen: vastleggen in het geheugen van één verbruiker
- snel knipperen: wissen van één verbruiker
- constant aan: geheugen volledig bezet

Led L2 (alleen RVQ504C4/ RVQ508C4)

- groene Led – status LED
- continue aan: voeding aan
- knipperend: geen geheugen module

HANDELINGEN VOOR HET BESTUREN VAN DE INSTALLATIE DE ONTVANGER MET 1 KANAAL (RVQ504/508C1)

Let op! Voordat u begint met het voor de eerste keer in het geheugen vastleggen van de zenders moet u eraan denken dat u het geheugen eerst volledig wist.

• In het geheugen vastleggen van een kanaalcode

1. Druk de knop "P1" in en houd deze ingedrukt: de LED "L1" knippert langzaam.
2. Activeer tegelijkertijd de zender op het kanaal dat in het geheugen moet worden vastgelegd, "L1" blijft 2 seconden branden, wat aangeeft dat het kanaal in het geheugen is vastgelegd; als de LED langzaam blijft knipperen, is het kanaal al eerder in het geheugen vastgelegd. Er kan slechts één kanaal tegelijk in het geheugen worden vastgelegd. Om een volgend kanaal in te voeren, herhaalt u stap 1 en 2 nadat u de knop heeft losgelaten. Als het codegeheugen compleet is (1000 zenders vastgelegd in het geheugen) kan er pas een nieuwe zender in het geheugen vastgelegd worden nadat u een bestaande zender heeft gewist of door het geheugen volledig te wissen.

• Wissen van een kanaalcode (door middel van een gekoppelde zender)

1. Druk de knop "P1" twee keer in; bij de tweede druk houdt u de knop ingedrukt: de LED "L1" knippert met korte impulsen.
2. Activeer de zender op het kanaal dat gewist moet worden totdat de LED "L1" 2 seconden blijft branden, wat aangeeft dat het kanaal gewist is.
Herhaal stap 1 en 2 om andere kanalen te wissen nadat u de knop heeft losgelaten.

• Volledig wissen van het codegeheugen (verbruikers)

- Druk "P1" 3 keer in; bij de derde druk houdt u de knop ingedrukt. Tijdens de wisprocedure (3-4 seconden) blijft de LED "L1" branden. Aan het einde van het wissen knippert de LED 3 keer; laat de knop nu los.

HANDELINGEN VOOR HET BESTUREN VAN DE INSTALLATIE DE ONTVANGER MET 4 KANALEN (RVQ504/508C1)

Let op! Voordat u begint met het voor de eerste keer in het geheugen vastleggen van de zenders moet u eraan denken dat u het geheugen eerst volledig wist.

• In het geheugen vastleggen van een kanaalcode

- Ga met de zender in de buurt van de ontvanger staan.
- Druk de **P1 MEMO** knop op de ontvanger in en houd hem ingedrukt: de led **L2** knippert langzaam.
- Druk op de zender op de knop (kanaal) die in het geheugen vastgelegd moet worden.
- Op de ontvanger knippert de led **L2** snel.
- Druk voor de tweede keer op de zender op de knop (kanaal) die in het geheugen vastgelegd moet worden: de led **L2** op de ontvanger blijft constant branden.
Kort daarna gaat de led **L2** uit.
- Laat de **P1 MEMO** knop los. Handeling voltooid.

• Wissen van een kanaalcode (door middel van een gekoppelde zender)

- Ga met de zender in de buurt van de ontvanger staan.
- Druk de **P2 DEL** knop op de ontvanger in en houd hem ingedrukt: de led **L2** knippert snel.
- Druk op de zender op de knop (kanaal) die gewist moet worden.
- Op de ontvanger blijft de led **L2** constant rood branden.
Kort daarna gaat de led **L2** uit.
- Laat de **P2 DEL** knop los. Handeling voltooid.

• Volledig wissen van het codegeheugen (verbruikers)

- Houd de **P1 MEMO** - **P2 DEL** knoppen op de ontvanger gelijktijdig 4 seconden lang ingedrukt.
- De led **L2** blijft de hele tijd dat het wissen duurt, ongeveer 3 seconden, branden.
- De led **L2** knippert even en gaat daarna uit.
- Laat de knoppen los. Handeling voltooid.

• Activeren van nieuwe zenders door middel van reeds in het geheugen vastgelegde zenders

Deze procedure bestaat uit het activeren van een nieuwe zender op een plaats op afstand met behulp van een zender die reeds in het geheugen vastgelegd is. Aangezien er geen ontvangers aanwezig hoeven te zijn kan deze procedure op elke plaats ver van de installatie af plaatsvinden (bijvoorbeeld via uw vertrouwde verkooppunt).

Het activeren van de procedure “snel vastleggen in het geheugen” wordt geactiveerd of gedeactiveerd op de ontvanger door middel van het aanbrengen/verwijderen van de jumper R.MEMO (DIP2 S1 voor de 1 kanaal ontvanger):

- Jumper **J3 R.MEMO** aangebracht: snel vastleggen in geheugen geactiveerd
- Jumper **J3 R.MEMO** niet aangebracht: snel vastleggen in geheugen gedeactiveerd
- Verwijder de bovenste kap van de in het geheugen vast te leggen zenders en de zender die reeds in het geheugen vastgelegd is door erop te drukken zoals getoond op de afbeelding (det. a).
- Houd de zender **A**, die reeds in het geheugen van de ontvanger vastgelegd is, bij de nieuwe zender **B** (det. b).
- Druk de knop **MR** op de twee zenders (op volgorde of gelijktijdig) met een geschikt puntig voorwerp in en laat hem los.
- De oranje leds van de twee zenders knipperen langzaam.
- Druk op de zender **A** een kanaalknop in die reeds actief is op de ontvanger (det. c).
- De led van de nieuwe zender **B** blijft 3 seconden branden om het vastleggen in het geheugen te bevestigen (det. d).
- De zender **B** is geactiveerd bij besturing van de ontvanger op exact dezelfde manier als de zender **A**.

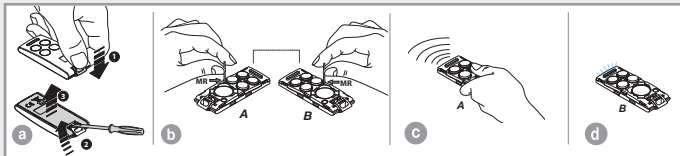

TECHNISCHE SPECIFICATIES

ONTVANGER

- ontvangstfrequentie..... 433,92 / 868,3 MHz
- gevoeligheid (voor succesvol signaal)-110dBm 0,7µV
- modulatie FSK
- impedantie antenne-ingang 50 Ω
- voeding ontvanger230Vac
- stroomverbruik in rusttoestand/bij 4 ingeschakeld relais20/40 mA
- maximaal omschakelbaar vermogen door relais bij resistieve belasting:
 - belasting ac-dc 5A max
 - maximale spanning 230V
- vertraging bij inschakeling relais 80 ÷ 100 ms
- instelbereik trimmer0 ÷ 250 s
- bedrijfstemperatuur-20°...+75 °C

ZENDER

- zendfrequentie433,92 / 868,3 MHz
- uitgestraald schijnbaar vermogen.....-10...-7dBm (100-200 µW)
- modulatie FM/FSK
- voeding (lithiumbatterij) 3V (1 x CR2032)
- stroomverbruik 18 mA
- bedrijfstemperatuur-10°...+55 °C
- relatieve vochtigheid.....<95%
- soort codering.....rolling code
- totaal aantal combinaties (128 bit): 2¹²⁸
- aantal functies (kanalen)..... 4
- automatische uitschakeling: na minimaal 20 seconden
- bereik (pocket zenders) 100 - 150 m
- bereik (industriële zenders).....200 m
- bereik (industriële zenders met externe antenne)700 m

**DIMENSIONI D'INGOMBRO - OVERALL DIMENSIONS - DIMENSIONS
D'ENCOMBREMENT- AUSSENABMESSUNGEN - DIMENSIONES P2 DEL
ESPACIO OCUPADO - AFMETINGEN**

1

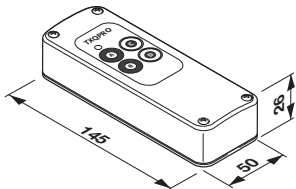
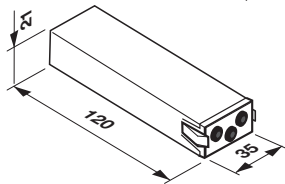
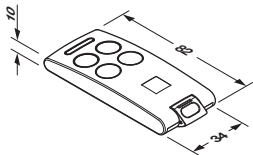
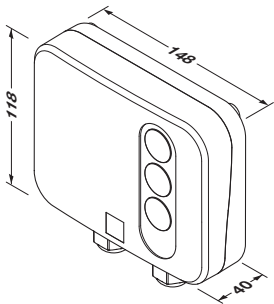

CAMBIO BATERRIA - CHANGING THE BATTERY - REMPLACEMENT DE LA PILE -
BATTERIEWECHSEL - SUSTITUCIÓN DE LA PILA - VERWISSELEN VAN DE BATTERIJ

2

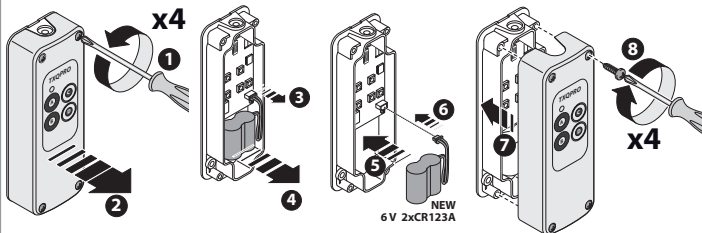
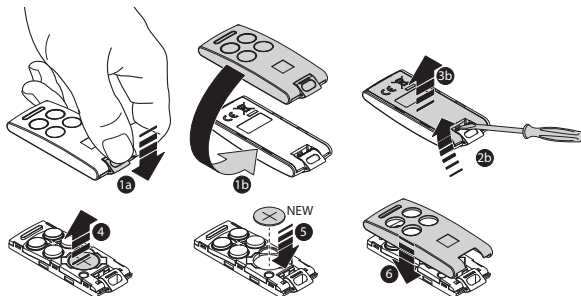

**SELEZIONE DEI CANALI - CHANNEL SELECTION - SÉLECTION DES CANAUX
ANORDNUNG DER KANÄLE - DISPOSICIÓN DE LOS CANALES - INSTELLEN
VAN DE KANALEN**

3

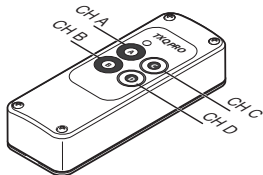
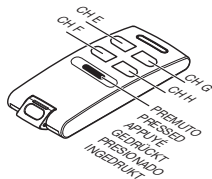
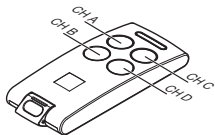
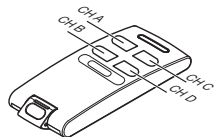
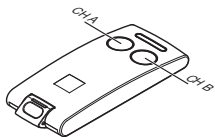

**MONTAGGIO ED INSTALLAZIONE CONTENITORE - ASSEMBLY AND CONTAINER
INSTALLATION - MONTAGE ET "FIXATION DU COFFRET - MONTAGE UND
BEFESTIGUNG DES GEHÄUSES - MONTAJE Y FIJACIÓN P2 DEL CONTENEDOR
MONTEREN EN INSTALLEREN VAN DE BEHUIZING**

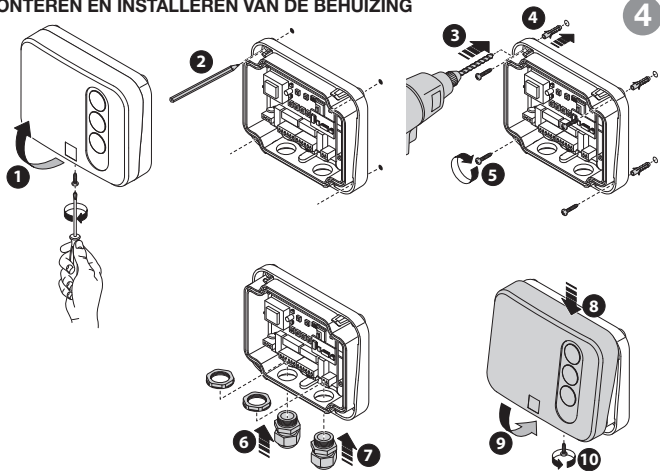

RICEVITORE MONO CANALE - 1-CHANNEL RECEIVER - RÉCEPTEUR 1 CANAL
 1-KANAL EMPFÄNGER - RECEPTOR 1 CANAL - 1-KANAAL ONTVANGER

5

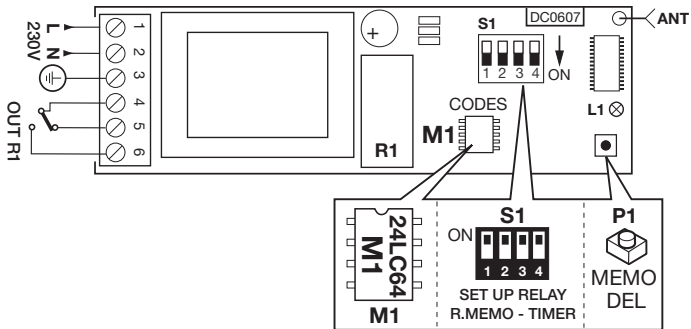

**RICEVITORE 4 CANALI - 4-CHANNEL RECEIVER - RÉCEPTEUR 4 CANAUX
4-KANAL EMPFÄNGER - RECEPTOR 4 CANALES - 4-KANAALS ONTVANGER**

6

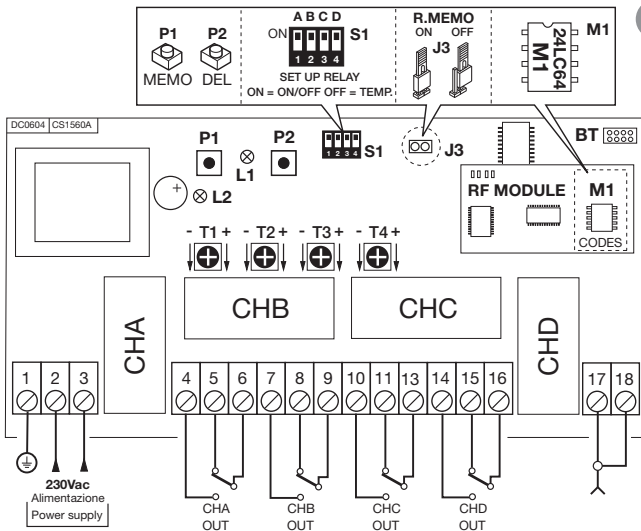

PROCEDURA DI MEMORIZZAZIONE/CANCELLAZIONE
CHANNEL MEMORISATION/CANCELLATION PROCEDURE
PROCÉDÉ DE MÉMORISATION/EFFACEMENT
SPEICHER-/LÖSCHUNGSVERFAHREN
PROCEDIMIENTO DE ALMACENAMIENTO/CANCELACIÓN
OPSLAG-/WISPROCEDURE

7

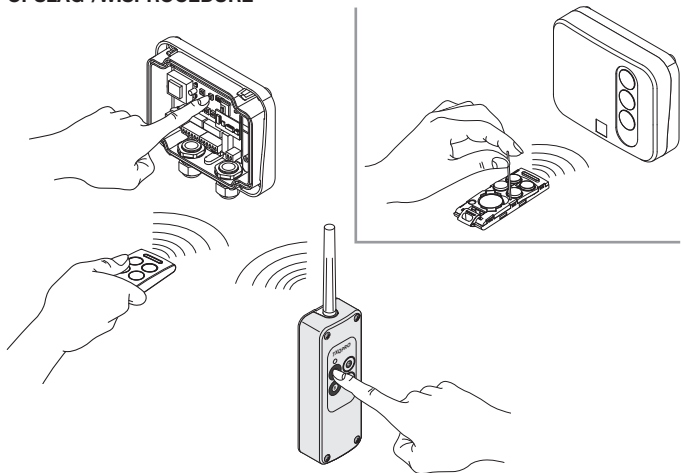

**CARDIN ELETTRONICA spa**Via del lavoro, 73 - Z.I. Cimavilla
31013 Codognè (TV) Italy

Tel: +39/0438.404011

Fax: +39/0438.401831

email (Italy): Sales.office.it@cardin.it

email (Europe): Sales.office@cardin.it

Http: www.cardin.it

CODICE	SERIE	MODELLO	DATA
DCE152	S504	RVQ	13-05-2016

Dichiarazione di Conformità CE
(Dichiarazione del costruttore)

Il costruttore: **CARDIN ELETTRONICA S.p.A.**
DICHIARA CHE IL SEGUENTE APPARATO:

Nome dell' apparato **Sistema di radiocomando digitale supereterodina quarzato - 433 MHz "FM" "Rolling Code"**
Tipo di apparato **Trasmettitori - Ricevitori in cassetta 230V**
Modelli trasmettitori (tipo I) **TXQ504C2/TXQ504C4/TXQ504C8/TXQ504BD2/TXQ504BD4/SSB-504**
Modelli trasmettitori (tipo II) **TXQPRO504-4/TXQPRO504-4A**
Modelli ricevitori **RVQ504C1 - RVQ504C4**
Marchio **Cardin Elettronica**
Anno di prima fabbricazione **2013**

è conforme alle disposizioni delle seguenti direttive comunitarie:

- Direttiva 2014/30/EU (Compatibilità Elettromagnetica)
- Direttiva 2014/35/EU (Bassa Tensione)

La dichiarazione di conformità CE per i prodotti Cardin è disponibile in lingua originale nel sito www.cardin.it nella sezione "norme e certificazione" attraverso il link:

The CE conformity declaration for Cardin products is available in original language from the site www.cardin.it under the section "Standards and Certification" via the link:

Les déclarations de conformité CE des produits Cardin sont disponibles dans la langue originale sur le site www.cardin.it dans la section "normes et certificats" par le lien:

Die CE-Konformitätserklärungen für die Cardin-Produkte stehen in der Originalsprache auf der Homepage www.cardin.it im Bereich "Normen und Zertifizierung" zur Verfügung unter dem Link:

Las declaraciones de conformidad CE de los productos Cardin se encuentran disponibles en el idioma original en el sitio www.cardin.it en la sección "normas y certificaciones" en el enlace:

De EG-verklaring van overeenstemming voor de producten van Cardin is beschikbaar in de oorspronkelijke taal op de site www.cardin.it in het gedeelte "normen en certificatie" via de link:

<http://www.cardin.it/Attachment/dce152.pdf> (S504) - <http://www.cardin.it/Attachment/dce153.pdf> (S508)



riello
elettronica

CARDIN HOTLINE ITALY

04 38 40 41 50

CARDIN ELETTRONICA S.P.A

VIA DEL LAVORO, 73 – Z.I. CIMAVILLA - 31013 CODOGNÈ (TV) ITALY

GPS 45.864, 12.375

TÉL: (+39) 04 38 40 40 11

FAX: (+39) 04 38 40 18 31

E-MAIL (ITALY): SALES.OFFICE.IT@CARDIN.IT

E-MAIL (EUROPE): SALES.OFFICE@CARDIN.IT

HTTP:// WWW.CARDIN.IT

CARDIN ELETTRONICA FRANCE

333, AVENUE MARGUERITE PEREY

77127 LIEUSAIN CEDEX

TÉL: 01 60 60 39 34

FAX: 01 60 60 39 62

HTTP:// WWW.CARDIN.FR

CARDIN HOTLINE FRANCE

0892 68 67 07

CARDIN ELETTRONICA DEUTSCHLAND

NEUFAHRNER STR. 12B

D-85375 NEUFAHRN/GRÜNECK

TEL: +49 81 65 94 58 77

FAX: +49 81 65 94 58 78

HTTP:// WWW.CARDIN-DE.DE

CARDIN HOTLINE DEUTSCHLAND

0172 6742256

CARDIN ELETTRONICA BELGIUM

ACACIASTRAAT 18B

B-2440 GEEL

TÉL: +32(0)14/368.368

FAX: +32(0)14/368.370

HTTP:// WWW.CARDIN.BE

CARDIN HOTLINE BELGIUM

014 368 368

GPS AUTOMATION

DE CHAMOTTE 2

4191GT GELDERMALSEN

TEL: +31 (0)345 630 503

EMAIL: INFO@GPS-AUTOMATION.NL

HTTP:// WWW.CARDIN.NU

HTTP:// WWW.GPS-AUTOMATION.NL

CARDIN HOTLINE NETHERLANDS

0345 630 503